



Personal Laminator

Lunar™ (A3)

Lunar™ (A4)



- GB** Please read these instructions before use.
- FR** Lire ces instructions avant utilisation.
- ES** Lea estas instrucciones antes de usar la máquina.
- DE** Diese Anleitungen vor Gebrauch genau durchlesen.
- IT** Primo dell'uso, si raccomanda di leggere questo manuale di istruzioni.
- NL** Lees deze instructies zorgvuldig door voordat u de machine in gebruik neemt.
- SE** Läs dessa anvisningar innan du använder apparaten.
- DK** Læs venligst denne vejledning for anvendelse.
- FI** Lue nämä ohjeet ennen käyttöä.
- NO** Vennligst les nøye igjennom denne bruksanvisningen før bruk.
- PL** Przed użyciem proszę zapoznać się z niniejszą instrukcją.
- RU** Перед эксплуатацией устройства ознакомьтесь с содержанием данной инструкции.
- GR** Διαβάστε τις παρακάτω οδηγίες πριν από τη χρήση.
- TR** Kullanmadan önce lütfen bu talimatları okuyun.
- CZ** Před použitím si přečtěte tyto pokyny.
- SK** Pred použitím si prečítajte tieto pokyny.
- HU** Kérjük, hogy használat előtt olvassa el az utasításokat.
- PT** Leia estas instruções antes da utilização.
- BG** Моля, прочетете инструкциите преди употреба.
- RO** Vă rugăm să citiți instrucțiunile înainte de utilizare.
- HR** Pažljivo pročítajte ove upute prije korištenja.
- SI** Pred uporabo izdelka preberite ta navodila za uporabo.
- SR** Pročítajte ova uputstva pre upotrebe.
- AR** يرجى الاطلاع على الإرشادات قبل الاستعمال.
- HB** נא לקרוא הוראות אלה לפני השימוש. אין להשליך: שמרו לעיונכם בעתיד.

INDEX

| | |
|----------------------------------------|-------|
| LAMINATOR CONTROLS / QUICK START GUIDE | 4 |
| ENGLISH | 5-6 |
| FRANCAIS | 7-8 |
| ESPAÑOL | 9-10 |
| DEUTSCH | 11-12 |
| ITALIANO | 13-14 |
| NEDERLANDS | 15-16 |
| SVENSKA | 17-18 |
| DANSK | 19-20 |
| SUOMI | 21-22 |
| NORSK | 23-24 |
| POLSKI | 25-26 |
| РУССКИЙ | 27-28 |
| ΕΛΛΗΝΙΚΑ | 29-30 |
| TÜRKÇE | 31-32 |
| ČESKY | 33-34 |
| SLOVENSKY | 35-36 |
| MAGYAR | 37-38 |
| PORTUGUÊS | 39-40 |
| БЪЛГАРСКИ | 41-42 |
| ROMÂNĂ | 43-44 |
| HRVATSKI | 45-46 |
| SLOVENČINA | 47-48 |
| SRPSKI | 49-50 |
| العربية | 51-52 |
| עברית | 53-54 |

LAMINATOR CONTROLS

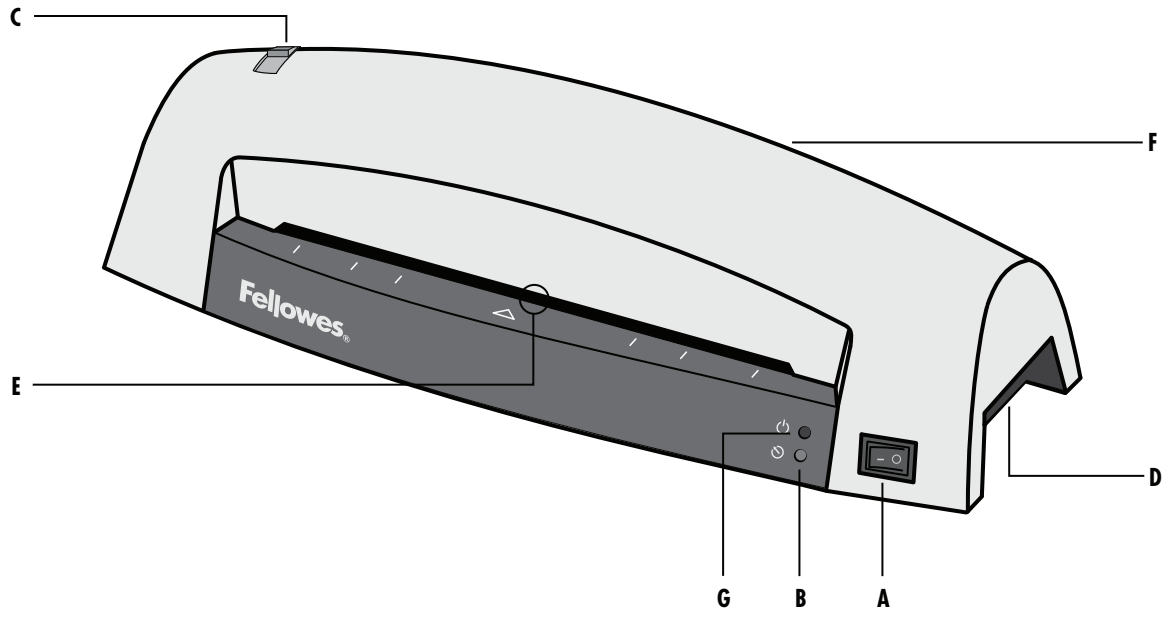

QUICK START GUIDE

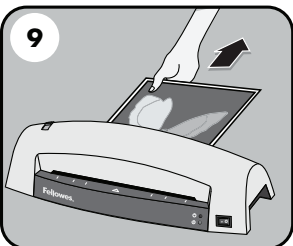
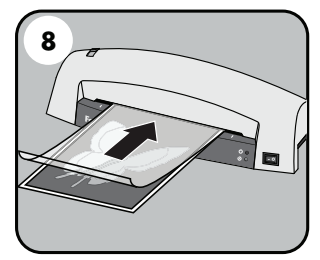
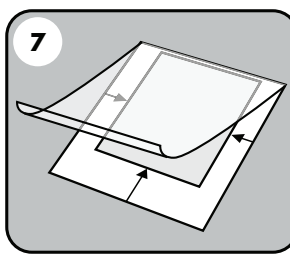
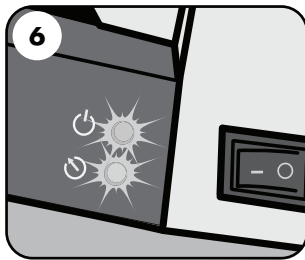
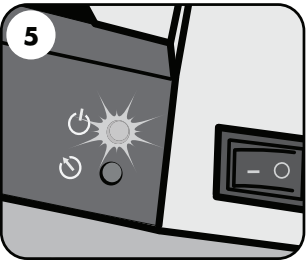
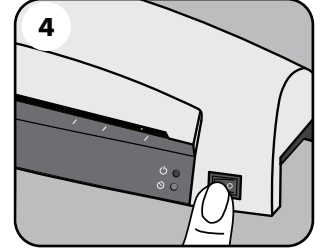
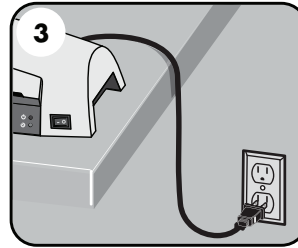
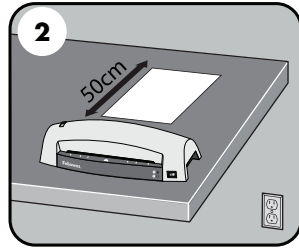
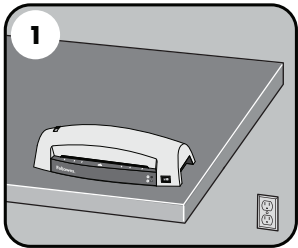

LAMINATOR CONTROLS

| | | | |
|----------|-----------------------------------------------------------------------------------------------------|----------|-----------------------------|
| A | On / off switch | E | Pouch / document entry slot |
| B | Ready LED | F | Pouch / document exit |
| C | Release lever () | G | Power on LED |
| D | Carry handle | | |

CAPABILITIES

Performance

| | |
|------------------------------|--------------------------------|
| Format | A3 or A4 |
| Entry width | A3 = 325mm A4 = 240mm |
| Pouch thickness (min) | 75 microns (per side) |
| Pouch thickness (max) | 80 microns (per side) |
| Warm up time (estimate) | 5 minutes |
| Cool down time | 60-90 minutes |
| Lamination speed (+/- 5%) | approx. 30cm/min (fixed speed) |
| Number of rollers | 2 |
| Ready indication | Light |
| Release lever | Yes |
| Clear Path / Anti-jam engine | Yes |

Technical Data

| | |
|----------------------------------------------|--------------------------------------------------------------------|
| Voltage / Frequency / Current(Amps) | A3 = 220-240V AC, 50/60Hz, 1.2A A4 = 220-240V AC, 50/60Hz, 1.0A |
| Wattage | A3 = 220 Watts A4 = 155 Watts |
| Dimensions (HxWxD) | A3 = 495 x 160 x 105 mm A4 = 400 x 160 x 105 mm |
| Net weight | A3 = 1,5 kg A4 = 1.2 kg |
| Max document thickness (laminating capacity) | .021"/0.55 mm |

IMPORTANT SAFETY INSTRUCTIONS - KEEP FOR FUTURE USE

- The machine is for indoor use only. Plug the machine into an easily accessible socket.
- To prevent electrical shock - do not use the appliance close to water, do not spill water on to the appliance, power cord or wall socket.

- DO** ensure the machine is on a stable surface.
- DO** test laminate scrap sheets and set the machine before final laminations.
- DO** remove staples and other metal articles prior to laminating.
- DO** keep the machine away from heat and water sources.
- DO** turn off the machine after each use.
- DO** unplug the machine when not in use for an extended period.
- DO** use pouches designed for use at the appropriate settings.
- DO** keep away from pets, while in use.
- DO** ensure self-adhesive pouches are only used with the cold setting.

- DO NOT** leave the power cord in contact with hot surfaces.
- DO NOT** leave power cord hanging from cupboards or shelves.
- DO NOT** use appliance if the power cord is damaged.
- DO NOT** attempt to open or otherwise repair the machine.
- DO NOT** exceed the machines quoted performance.
- DO NOT** allow children to use this machine without adult supervision.
- DO NOT** laminate sharp or metal objects (eg: staples, paper clips).
- DO NOT** laminate heat-sensitive documents (eg: tickets, ultrasounds etc) on hot settings.
- DO NOT** laminate with self-adhesive pouches on hot settings.
- DO NOT** laminate an empty pouch.

FEATURES & TIPS



'Release' function

To remove or re-align a pouch during lamination, activate the release lever located on the top of the machine. The pouch can only be removed from the entry slot when the lever is activated.

- For best results, use Fellowes  brand pouches: Enhance 80
- This machine does not need a carrier to laminate. It is a carrier-free mechanism.
- Always put the item to be laminated into the appropriate sized pouch.

- Always test laminate with a similar size and thickness before final process.
- Prepare pouch and item for lamination. Place item within pouch centred and touching the leading sealed edge. Ensure the pouch is not too large for the item.
- If required, trim excess material from around the item after lamination and cooling.

SETTING UP THE LAMINATOR

1. Ensure the machine is on a stable surface.
2. Check there is enough clear space (min 50cm) behind the machine to allow items to pass through freely.
3. Plug the machine into an easily accessible main socket.

HOW TO LAMINATE

4. Switch the power on (located at the front of the machine).
5. The red 'Power on' lamp will light up. The machine is now heating up.
6. When the machine is ready, the green 'Ready' lamp will remain on.
7. Place the document into the open pouch. Ensure the document is centred against the sealed edge. Use the appropriate pouch size for the document.
8. Ensure the pouch enters the machine sealed edge first. Keep the pouch straight and central within the slot, not on an angle. Use the entry markings as a guide.
9. Upon exit, the laminated pouch may be hot and soft. To prevent jamming remove the pouch immediately. Place pouch on to a flat surface to cool. Take care when handling a hot pouch.
10. To release a pouch during lamination, activate the release lever located on the top of the machine. Gently pull pouch out of machine.

NEED HELP?

Let our experts help you with a solution.

Customer Service... www.fellowes.com

Always call Fellowes before contacting your place of purchase, see the rear cover for contact details.

Consider registering your machine at www.fellowes.com/register to receive updates and additional information.

TROUBLESHOOTING

| Problem | Possible cause | Solution |
|-------------------------------------------------|----------------------------------------|---------------------------------------------------------------------------|
| No 'power on' lamp (red LED) | Machine not switched on | Switch on machine at front and at the wall socket |
| No 'ready' lamp after a long period (green LED) | Machine is in a hot or humid area | Move the machine to a cooler and dry area |
| Pouch does not completely seal the item | Item may be too thick to laminate | Check pass through thickness is correctly selected and pass through again |
| Pouch has waves or bubbles | Temperature setting may be incorrect | Check pouch thickness is correctly selected and pass through again |
| Pouch is lost in the machine | Pouch is jammed | Select reverse button and pull out the item by hand |
| Jamming | Pouch was used 'open end' first | |
| | Pouch was not centred on entry | |
| | Pouch was not straight upon entry | |
| | Empty pouch was used | |
| Pouch is damaged after lamination | Damaged rollers or adhesive on rollers | Pass cleaning sheets through the machine to test and clean rollers |

STORAGE & CLEANING

Switch off the machine at the wall. Allow the machine to cool. The outside of the machine can be cleaned with a damp cloth. Do not use solvents or flammable materials to polish the machine. Cleaning sheets can be purchased for use with the machine. When the machine is warm – run the sheets through the machine to clean any residue off the rollers. For optimum performance, it is recommended that cleaning sheets are used with the machine regularly. (Cleaning sheet order codes #5320601)

COMMANDES DE LA PLASTIFIEUSE

| | | | |
|----------|-----------------------------------------------------------------------------------------------------------|----------|---------------------------------------------|
| A | Interrupteur Marche/Arrêt | E | Fente d'introduction de pochette / document |
| B | Voyant Prêt | F | Sortie de pochette / document |
| D | Levier de déblocage () | G | Voyant de mise sous tension |
| E | Poignée de transport | | |

CAPACITÉS

Performance

| | |
|---------------------------------------------|---------------------------------|
| Format | A3 ou A4 |
| Largeur de l'entrée | A3 = 325 mm A4 = 240 mm |
| Épaisseur de pochette (mini) | 75 microns (par face) |
| Épaisseur de pochette (maxi) | 80 microns (par face) |
| Délai de chauffe (estimation) | 5 minutes |
| Temps de refroidissement | 60 à 60 minutes |
| Vitesse de plastification (+/- 5 %) | environ 30cm/min (vitesse fixe) |
| Nombre de rouleaux | 2 |
| Indication plastifieuse prête à fonctionner | Éclairage |
| Levier de déblocage | Oui |
| Mécanisme de déblocage / anti-bourrage | Oui |

Fiche technique

| | |
|-------------------------------------------------------------|--------------------------------------------------------------------|
| Tension / Fréquence / Courant (A) | A3 = 220-240V CA, 50/60Hz, 1,2A A4 = 220-240V CA, 50/60Hz, 1,0A |
| Puissance en watts | A3 = 220 Watts A4 = 155 Watts |
| Dimensions (HxLxP) | A3 = 495 x 160 x 105 mm A4 = 400 x 160 x 105 mm |
| Poids net | A3 = 1,5 kg A4 = 1,2 kg |
| Épaisseur de document maximale (capacité de plastification) | 0,021"/0,55mm |

CONSIGNES DE SÉCURITÉ IMPORTANTES - À CONSERVER

- La machine est réservée à un usage à l'intérieur. Brancher la machine à une prise secteur facile d'accès.
- Pour éviter les risques de court-circuit - ne pas utiliser l'appareil à proximité de l'eau, ne pas renverser d'eau sur l'appareil, sur le cordon d'alimentation ou sur la prise secteur.

VEILLER à ce que la machine repose sur une surface stable.

FAIRE un essai de plastification sur du papier brouillon et régler la machine avant de plastifier les documents.

ENLEVER les agrafes et autres objets métalliques avant de procéder à la plastification.

TENIR la machine à l'écart des sources de chaleur et d'eau.

ÉTEINDRE la machine après chaque utilisation.

DÉBRANCHER la machine si elle ne doit pas être utilisée pendant une longue période.

UTILISER des pochettes conçues pour utilisation aux réglages appropriés.

TENIR les animaux domestiques à l'écart lors de l'utilisation.

VEILLER à ce que les pochettes auto-adhésives ne soient utilisées qu'avec le réglage froid.

NE PAS laisser le cordon en contact avec des surfaces chaudes.

NE PAS laisser le cordon pendre de placards ou d'étagères.

NE PAS utiliser l'appareil si le cordon est endommagé.

NE PAS tenter d'ouvrir ou de réparer la machine.

NE PAS dépasser les performances spécifiées pour la machine.

NE PAS laisser des enfants utiliser la machine sans la surveillance d'un adulte.

NE PAS plastifier des objets tranchants ou métalliques (par ex. : agrafes, trombones).

NE PAS plastifier des documents sensibles à la chaleur (par ex. : tickets, échographies, etc.) sur les réglages chauds.

NE PAS plastifier avec des pochettes auto-adhésives sur des réglages chauds.

NE PAS plastifier une pochette vide.

FONCTIONS ET CONSEILS



Fonction 'Déblocage'

Pour enlever ou repositionner une pochette pendant la plastification, actionner le levier de déblocage qui se trouve sur le dessus de la machine. La pochette peut uniquement être extraite de la fente d'introduction lorsque ce levier est actionné.

- Pour obtenir les meilleurs résultats, utiliser des pochettes de la marque Fellowes® : Enhance 80
- Cette machine n'a pas besoin d'un transporteur pour plastifier. Son mécanisme est un mécanisme sans transporteur.
- Toujours placer le document à plastifier dans une pochette de la taille appropriée.

- Toujours effectuer un test avec un document de taille et d'épaisseur similaires avant de plastifier le document proprement dit.
- Préparer la pochette et le document à plastifier. Placer le document dans la pochette, il doit être bien centré et toucher le bord déjà soudé. Vérifier que la pochette n'est pas trop grande pour le document.
- Le cas échéant, recouper les bords une fois le document plastifié et refroidi.

PRÉPARATION DE LA PLASTIFIEUSE

1. Veiller à ce que la machine repose sur une surface stable.
2. Vérifier que l'espace derrière la machine est suffisant (50 cm min.) pour que les documents passent sans difficulté dans la machine.
3. Brancher la machine à une prise secteur facile d'accès.

POUR PLASTIFIER

4. Mettre la machine en marche (l'interrupteur se trouve à l'avant de la machine).
5. Le voyant rouge de mise sous tension s'allume. La machine commence à chauffer.
6. Quand la machine est prête, le voyant vert 'Ready' reste allumé.
7. Placer le document dans la pochette ouverte. Prendre soin de bien centrer le document par rapport au bord soudé. Utiliser la taille de pochette correcte pour le document.
8. Veiller à introduire le bord soudé de la pochette en premier dans la machine. Tenir la pochette bien droite et centrée dans la fente, pas de travers. Utiliser les repères de l'entrée comme guide.
9. En sortant de la machine, la pochette plastifiée peut être chaude et souple. Pour éviter le bourrage, retirer immédiatement la pochette. Placer la pochette sur une surface plane pour la laisser refroidir. Prendre des précautions lors de la manipulation d'une pochette chaude.
10. Pour débloquer une pochette pendant la plastification, actionner le levier de déblocage situé sur le dessus de la machine. Extraire lentement la pochette de la machine.

BESOIN D'AIDE ?

Service clientèle ... www.fellowes.com

Toujours appeler Fellowes avant de contacter le lieu d'achat de la machine ; voir la dernière page de couverture pour les coordonnées.

N'oubliez pas d'enregistrer votre machine sur www.fellowes.com/register pour recevoir des mises à jour et des informations complémentaires.

DÉPANNAGE

| Problème | Cause éventuelle | Solution |
|--------------------------------------------------------------------------|---------------------------------------------------------------------|------------------------------------------------------------------------------------------|
| Le voyant rouge de mise sous tension n'est pas allumé | La machine n'est pas sous tension | Mettre la machine sous tension à l'aide de l'interrupteur situé à l'avant et au secteur |
| Le voyant vert 'Ready' ne s'allume pas, même après une attente prolongée | La machine se trouve dans un local trop chaud, ou humide | Déplacer la machine dans un local plus frais et à l'abri de l'humidité |
| La pochette ne scelle pas complètement le document | Le document est peut-être trop épais pour être plastifié | Vérifier que l'épaisseur a été correctement sélectionnée et réintroduire le document |
| Il y a des bulles ou des ondulations sur la pochette | Le réglage de température est peut-être incorrect | Vérifier que l'épaisseur de la pochette est sélectionnée correctement et la réintroduire |
| La pochette a disparu dans la machine | La pochette est bloquée | Utiliser le levier de déblocage et extraire la pochette manuellement |
| Bourrage | La pochette a été insérée avec le côté ouvert en premier | |
| | La pochette était mal centrée au moment de l'introduction | |
| | La pochette n'était pas droite au moment de l'introduction | |
| | Une pochette vide a été utilisée | |
| La pochette est endommagée après la plastification | Les rouleaux sont endommagés ou il y a de la colle sur les rouleaux | Utiliser des feuilles de nettoyage pour tester et nettoyer les rouleaux |

RANGEMENT ET NETTOYAGE

Éteindre la machine en la débranchant de la prise secteur. Laisser la machine refroidir. L'extérieur de la machine peut être nettoyé à l'aide d'un chiffon humide. Ne pas utiliser de solvants ou de produits inflammables pour nettoyer la machine. Des feuilles de nettoyage peuvent être achetées pour les utiliser dans la machine. Alors que la machine est chaude, passer les feuilles dans la machine pour éliminer les résidus déposés sur les rouleaux. Pour une performance optimale, il est conseillé de passer régulièrement des feuilles de nettoyage dans la machine. (Code de commande des feuilles de nettoyage : No. 5320601)

CONTROLES DE LA PLASTIFICADORA

| | | | |
|----------|-------------------------------------------------------------------------------------------------------------|----------|----------------------------------------|
| A | Interruptor On/off | E | Ranura de entrada de bolsa / documento |
| B | LED Listo | F | Salida de bolsa / documento |
| C | Palanca de liberación () | G | LED Alimentación conectada |
| D | Asa de transporte | | |

CARACTERÍSTICAS

Rendimiento

| | |
|--------------------------------------|-----------------------------------|
| Formato | A3 o A4 |
| Anchura de entrada | A3 = 325 mm A4 = 240 mm |
| Grosor (mín) de la bolsa | 75 micras (por cada lado) |
| Grosor (máx) de la bolsa | 80 micras (por cada lado) |
| Tiempo de calentamiento (aproximado) | 5 minutos |
| Tiempo de enfriado | 60-90 minutos |
| Velocidad de plastificado (+/- 5%) | aprox. 30 cm/min (velocidad fija) |
| Número de rodillos | 2 |
| Indicación de "Ready" (listo) | Luz |
| Palanca de liberación | Sí |
| Motor 'Clear Path' / Anti-atasco | Sí |

Información técnica

| | |
|------------------------------------------------------------|------------------------------------------------------------------------|
| Voltaje / Frecuencia / Corriente (Amperios) | A3 = 220-240 V CA, 50/60 Hz, 1,2A A4 = 220-240 V CA, 50/60 Hz, 1,0A |
| Potencia | A3 = 220 Vatios A4 = 155 Vatios |
| Dimensiones (Al x An x F) | A3 = 495 x 160 x 105 mm A4 = 400 x 160 x 105 mm |
| Peso neto | A3 = 1,5 kg A4 = 1,2 kg |
| Grosor del documento máx. (capacidad de plastificación) | 0,55 mm (0,021 pulg.) |

INSTRUCCIONES IMPORTANTES DE SEGURIDAD - CONSÉRVELAS PARA UN USO FUTURO

- La máquina solo es para uso en interiores. Enchufe la máquina a una toma eléctrica de fácil acceso.
- Para evitar una descarga eléctrica - no utilice la máquina cerca del agua, no derrame agua sobre la máquina, el cable o el enchufe.

ASEGURARSE de que la máquina se encuentra sobre una superficie estable.

PRUEBE a plastificar trozos de hoja y ajuste la máquina antes de los plastificados definitivos.

RETIRAR las grapas y otros objetos de metal antes de plastificar.

MANTENER la máquina alejada de fuentes de calor y de agua.

APAGAR la máquina después de cada uso.

DESCONECTAR la máquina de la toma cuando no vaya a ser utilizada durante un largo período de tiempo.

UTILIZAR bolsas diseñadas para el uso con la configuración apropiada.

MANTENERLA alejada de los animales cuando se esté utilizando.

ASEGURARSE de que las bolsas autoadhesivas sólo se utilicen con el ajuste frío.

NO dejar el cable de corriente en contacto con superficies calientes.

NO dejar el cable de corriente colgando de armarios o estanterías.

NO utilizar la máquina si el cable de corriente está dañado.

NO intentar abrir o reparar la máquina.

NO sobrepasar el rendimiento estimado de la máquina.

NO permitir a los niños utilizar esta máquina sin la supervisión de un adulto.

NO plastificar objetos afilados o de metal (p. ej: grapas, clips de papel).

NO plastificar documentos sensibles al calor (p. ej.: tiquets, ultrasonidos, etc.) en ajustes calientes.

NO plastificar con bolsas autoadhesivas en ajustes calientes.

NO plastificar una bolsa vacía.

CARACTERÍSTICAS & CONSEJOS



Función 'Liberar'

Para retirar o realinear una bolsa durante la plastificación, activar la palanca de liberación situada en la parte superior de la máquina. La bolsa sólo puede retirarse desde la ranura de entrada cuando la palanca está activada.

- Para un mejor resultado, utilizar las bolsas de la marca Fellowes®: Enhance 80
- Esta máquina no necesita transportador para plastificar. Es un mecanismo sin transportador.
- Ponga siempre el objeto a plastificar en la bolsa del tamaño correcto.

- Probar siempre la plastificación con un tamaño y grosor similares antes del proceso final.
- Preparar una bolsa y un objeto a plastificar. Colocar el objeto dentro de una bolsa centrada y tocando la guía delantera. Asegurarse de que la bolsa no es demasiado grande para el objeto.
- Si es necesario, recortar cualquier exceso de material alrededor del objeto después de la plastificación y el enfriamiento.

CONFIGURACIÓN DE LA PLASTIFICADORA

1. Asegurarse de que la máquina está sobre una superficie estable.
2. Comprobar que haya suficiente espacio libre (mín. 50 cm) detrás de la máquina para que los objetos pasen libremente.
3. Enchufar la máquina a una toma de red de fácil acceso.

CÓMO PLASTIFICAR

4. Encender la máquina (interruptor situado en la parte delantera de la máquina).
5. Se iluminará el LED rojo de Alimentación conectada. La máquina se está ahora calentando.
6. Cuando la máquina esté preparada, la luz verde de "Listo" permanecerá encendida.
7. Ponga el documento en la bolsa abierta. Asegurarse de que el documento está centrado contra el borde sellado. Utilice el tamaño de bolsa adecuado para el documento.
8. Asegúrese de que la bolsa entre en la máquina primero por el borde sellado. Mantenga la bolsa recta y centrada respecto a la ranura, no girada. Utilice las marcas de entrada como guía.
9. Cuando sale, la bolsa plastificada puede estar caliente y blanda. Para evitar atascos saque la bolsa inmediatamente. Ponga la bolsa en una superficie lisa para que se enfríe. Tenga cuidado al manipular una bolsa caliente.
10. Para liberar una bolsa durante la plastificación, active la palanca de liberación situada en la parte trasera de la máquina. Estire suavemente la bolsa fuera de la máquina.

¿NECESITA AYUDA?

Deje que nuestros expertos le ayuden buscando una solución.

Servicio de atención al cliente... www.fellowes.com

Llame siempre a Fellowes antes de contactar con el punto de venta, busque en la tapa posterior los datos de contacto.

Considere registrar su máquina en www.fellowes.com/register para recibir actualizaciones e información adicional.

LOCALIZACIÓN Y RESOLUCIÓN DE PROBLEMAS

| Problema | Posible causa | Solución |
|------------------------------------------------------------|------------------------------------------------------------------|-----------------------------------------------------------------------------------------------------|
| No se ilumina luz 'alimentación conectada' (LED rojo) | La máquina no está conectada | Conectar la máquina en la parte delantera y a la toma de la pared |
| No hay luz 'listo' después de un largo período (LED verde) | La máquina se encuentra en un lugar húmedo o caliente | Mover la máquina hacia una zona más fría y seca |
| La bolsa no sella completamente el elemento | El elemento puede que sea demasiado grueso para ser plastificado | Verifique que se haya seleccionado el paso de espesor correcto y páselo por la máquina de nuevo |
| La bolsa tiene ondas o burbujas | El ajuste de temperatura puede que sea incorrecto | Verifique que se haya seleccionado el espesor correcto de la bolsa y pásela por la máquina de nuevo |
| La bolsa se ha perdido en la máquina | La bolsa está atascada | Seleccione el botón de marcha atrás y tire del elemento a mano |
| Atasco | La bolsa se utilizó con el "extremo abierto" primero | |
| | La bolsa no estaba centrada al entrar | |
| | La bolsa no estaba recta al entrar | |
| | Se ha utilizado una bolsa vacía | |
| La bolsa está dañada tras la plastificación | Los canutillos están dañados o pegajosos | Pase hojas de limpieza por la máquina para comprobar y limpiar los canutillos |

ALMACENAMIENTO & LIMPIEZA

Desconecte la máquina de la toma de la pared. Deje que la máquina se enfríe. El exterior de la máquina puede limpiarse con un trapo húmedo. No utilice disolventes o materiales inflamables para pulir la máquina. Pueden adquirirse toallitas limpiadoras para utilizarse en la máquina. Cuando la máquina esté caliente, pase las toallitas por la máquina para limpiar los residuos de los rodillos. Para un rendimiento óptimo, se recomienda el uso regular de toallitas limpiadoras en la máquina. (Códigos de pedido de toallitas limpiadoras # 5320601)

BEDIENELEMENTE

| | | | |
|----------|-----------------------------------------------------------------------------------------------------|----------|-------------------------------------------|
| A | Ein/Aus-Schalter | E | Eingabeschlitz für Laminierfolie/Dokument |
| B | Bereitschafts-LED | F | Ausgabeschlitz für Laminierfolie/Dokument |
| C | Freigabehebel () | G | Netz-LED |
| D | Tragegriff | | |

LEISTUNGSMERKMALE

Leistung

| | |
|-----------------------------------|--------------------------------------------|
| Format | A3 oder A4 |
| Eingabebreite | A3 = 325 mm A4 = 240 mm |
| Folienstärke (min.) | 75 Micron (pro Seite) |
| Folienstärke (max.) | 80 Micron (pro Seite) |
| Aufheizzeit (geschätzt) | 5 Minuten |
| Abkühlzeit | 60 - 90 Minuten |
| Laminiergeschwindigkeit (+/- 5 %) | ca. 30 cm/Min. (konstante Geschwindigkeit) |
| Anzahl Walzen | 2 |
| Anzeige der Betriebsbereitschaft | Anzeigeleuchte |
| Freigabehebel | Ja |
| Anti-Stau-Funktion | Ja |

Technische Daten

| | |
|------------------------------------------|--------------------------------------------------------------------------|
| Spannung/Frequenz/Stromstärke (A) | A3 = 220-240 V AC, 50/60 Hz, 1,2 A A4 = 220-240 V AC, 50/60 Hz, 1,0 A |
| Leistung | A3 = 220 Watt A4 = 155 Watt |
| Abmessungen (HxBxT) | A3 = 495 x 160 x 105 mm A4 = 400 x 160 x 105 mm |
| Nettogewicht | A3 = 1,5 kg A4 = 1,2 kg |
| Max. Dokumentendicke (Laminierkapazität) | 0,021"/0,55 mm |

WICHTIGE SICHERHEITSVORSCHRIFTEN - BITTE AUFBEWAHREN

- Das Gerät ist nur für die Verwendung in Innenbereichen geeignet. Das Gerät an einer einfach zu erreichenden Netzsteckdose anschließen.
- Zur Verhütung eines Stromschlags das Gerät nicht in der Nähe von Wasser betreiben und sicherstellen, dass kein Wasser auf Gerät, Netzkabel oder Steckdose gelangt.

IMMER sicherstellen, dass das Gerät auf einer sicheren und stabilen Fläche steht.

IMMER zunächst einige Probeblätter laminieren und das Gerät entsprechend einstellen, bevor die endgültigen Dokumente laminiert werden.

IMMER vor dem Laminieren zunächst Heftklammern und andere Metallartikel entfernen.

IMMER das Gerät vor Wärme und Feuchtigkeit schützen.

IMMER das Gerät nach Gebrauch ausschalten.

IMMER den Gerätestecker aus der Netzsteckdose ziehen, wenn das Gerät für längere Zeit nicht benutzt wird.

IMMER geeignete Laminierfolien verwenden und entsprechende Einstellungen vornehmen.

IMMER Tiere während des Gebrauchs vom Gerät fernhalten.

IMMER sicherstellen, dass selbstklebende Laminierfolien ausschließlich mit der Kaltlaminier-Einstellung verwendet werden.

KEINESFALLS das Stromkabel mit heißen Oberflächen in Berührung kommen lassen.

KEINESFALLS das Stromkabel von Schränken oder Regalen herunterhängen lassen.

KEINESFALLS das Gerät benutzen, wenn das Stromkabel beschädigt ist.

KEINESFALLS versuchen, das Gerät zu öffnen oder selbst zu reparieren.

KEINESFALLS die angegebene Leistung des Geräts überschreiten.

KEINESFALLS Kindern erlauben, das Gerät unbeaufsichtigt zu verwenden.

KEINESFALLS scharfe oder spitze Objekte bzw. Metallgegenstände (z. B. Heft- oder Büroklammern) laminieren.

KEINESFALLS wärmeempfindliche Dokumente (z. B. Tickets, Ultraschallbilder usw.) bei heißen Einstellungen laminieren.

KEINESFALLS selbstklebende Laminierfolien bei heißen Einstellungen laminieren.

KEINESFALLS leere Folien laminieren.

FUNKTIONSMERKMALE UND TIPPS



Freigabefunktion

Zum Entfernen oder Neuausrichten eines Dokuments während des Laminierens können Sie den Freigabehebel oben am Gerät betätigen. Die Laminierfolie lässt sich nur bei Betätigung des Hebels aus dem Eingabeschlitz entfernen.

- Um beste Ergebnisse zu gewährleisten, empfehlen wir original Fellowes®-Laminierfolien: Enhance 80
- Zum Laminieren mit diesem Gerät sind keine Schutzkartons (Carrier) erforderlich. Es handelt sich um einen Mechanismus ohne Schutzkartons.
- Legen Sie das zu laminierende Objekt immer in eine Laminierfolie der passenden Größe.

- Laminieren Sie stets ein Probeexemplar ähnlicher Größe und Dicke, bevor Sie das endgültige Dokument laminieren.
- Bereiten Sie die Laminierfolie und das zu laminierende Objekt vor. Legen Sie das Objekt mittig in die Laminierfolie, sodass es die vordere versiegelte Kante berührt. Achten Sie darauf, dass die Laminierfolie nicht zu groß für das Objekt ist.
- Gegebenenfalls schneiden Sie überschüssiges Material nach dem Laminieren und Abkühlen ab.

AUFSTELLEN DES LAMINIERGERÄTS

1. Gewährleisten Sie, dass das Gerät auf einer sicheren und stabilen Fläche steht.
2. Achten Sie darauf, dass ausreichend freier Platz (mind. 50 cm) auf der Geräterückseite vorhanden ist, damit die Objekte ungehindert durchlaufen können.
3. Schließen Sie das Gerät an einer einfach zu erreichenden Netzsteckdose an.

LAMINIEREN

4. Schalten Sie das Gerät am Hauptschalter auf der Vorderseite ein.
5. Die rote Netz-LED leuchtet auf. Das Gerät heizt sich nun auf.
6. Sobald die richtige Temperatur erreicht ist, leuchtet die grüne Bereitschafts-LED konstant.
7. Legen Sie das Dokument in die offene Folie ein. Achten Sie darauf, dass das Dokument mittig an der versiegelten Kante anliegt. Verwenden Sie Laminierfolien in der für das Dokument passenden Größe.
8. Achten Sie darauf, die Folie mit der versiegelten Kante voraus in das Gerät einzuführen. Führen Sie die Folie gerade und mittig ausgerichtet in den Schlitz ein, nicht schräg. Orientieren Sie sich an den Eingabemarkierungen.
9. Bei der Ausgabe ist das laminierte Dokument noch heiß und weich. Um Staus zu vermeiden, nehmen Sie die Folie sofort heraus. Lassen Sie die Folie auf einer flachen Oberfläche abkühlen. Vorsicht bei der Handhabung heißer Folien.
10. Um eine Folie während des Laminiervorgangs zu entfernen, betätigen Sie den Freigabehebel hinten am Gerät. Ziehen Sie dann die Folie vorsichtig heraus.

BRAUCHEN SIE HILFE?

Unsere Experten helfen Ihnen gern.

Kundendienst... www.fellowes.com

Rufen Sie stets zuerst Fellowes an, bevor Sie sich an Ihre Verkaufsstelle wenden. Die Kontaktangaben finden Sie auf der hinteren Umschlagseite.

Wir empfehlen Ihnen, Ihr Gerät bei www.fellowes.com/register zu registrieren, damit Sie aktuelle Mitteilungen und zusätzliche Informationen erhalten.

FEHLERSUCHE UND -BEHEBUNG

| Problem | Mögliche Ursache | Lösung |
|--------------------------------------------------------------------------------------------|------------------------------------------------------------|-------------------------------------------------------------------------------------------------------------------------------------|
| Die Betriebsanzeige (rote Netz-LED) leuchtet nicht. | Das Gerät ist nicht eingeschaltet. | Schalten Sie das Gerät an der Vorderseite ein. |
| Bereitschaftsanzeige (grüne Bereitschafts-LED) leuchtet auch nach längerer Zeit nicht auf. | Das Gerät befindet sich in heißer oder feuchter Umgebung. | Stellen Sie das Gerät an einen kühleren, trockenen Platz. |
| Das Objekt wird nicht vollständig in der Folie eingeschlossen. | Das zu laminierende Objekt ist unter Umständen zu dick. | Überprüfen Sie die Stärkeneinstellung und lassen Sie das Objekt noch einmal durch das Gerät laufen. |
| Folie wirft Wellen oder Blasen. | Die Temperatureinstellung ist unter Umständen falsch. | Vergewissern Sie sich, dass die Folienstärke richtig eingestellt ist, und lassen Sie das Objekt noch einmal durch das Gerät laufen. |
| Laminierfolie ist im Gerät verschwunden. | Laminierfolie steckt fest. | Betätigen Sie die Rücklauffaste und ziehen Sie das Objekt von Hand heraus. |
| Folienstau | Die Folie wurde mit dem offenen Ende zuerst eingeführt. | |
| | Die Folie wurde nicht mittig eingeführt. | |
| | Die Folie wurde nicht gerade eingeführt. | |
| | Es wurde eine leere Folie laminiert. | |
| Die Folie ist nach dem Laminieren beschädigt. | Die Walzen sind beschädigt oder mit Klebstoff verschmutzt. | Lassen Sie Reinigungsblätter durch das Gerät laufen, um das Gerät zu testen und die Walzen zu reinigen. |

AUFBEWAHRUNG UND REINIGUNG

Schalten Sie das Gerät an der Netzsteckdose aus bzw. ziehen Sie den Netzstecker. Lassen Sie das Gerät abkühlen. Die Außenseite des Geräts kann mit einem feuchten Tuch abgewischt werden. Verwenden Sie keine Lösungsmittel oder leicht entzündliche Materialien zum Abwischen des Geräts. Zur Reinigung des Geräts können separat erhältliche Reinigungsblätter verwendet werden. Die Blätter durch das warme Gerät laufen lassen, um Rückstände von den Walzen zu entfernen. Um eine optimale Funktion zu gewährleisten, empfehlen wir, regelmäßig Reinigungsblätter zu verwenden. (Bestellnummer 5320601)

COMANDI DELLA PLASTIFICATRICE

| | | | |
|----------|--------------------------------------------------------------------------------------------------------|----------|-----------------------------------------|
| A | Tasto di accensione/spengimento | E | Fessura per inserimento pouch/documento |
| B | LED di pronto macchina | F | Uscita pouch/documento |
| C | Leva di rilascio () | G | LED accensione |
| D | Maniglia per il trasporto | | |

CARATTERISTICHE TECNICHE

Prestazioni

| | |
|-----------------------------------------|----------------------------------|
| Formato | A3 o A4 |
| Larghezza imboccatura | A3 = 325 mm A4 = 240 mm |
| Spessore pouch (min) | 75 micron (per lato) |
| Spessore pouch (max) | 80 micron (per lato) |
| Tempo di riscaldamento (stimato) | 5 minuti |
| Tempo di raffreddamento | 60-90 minuti |
| Velocità di plastificazione (+/- 5%) | 30 cm/min circa (velocità fissa) |
| Numero di rulli | 2 |
| Indicatore di pronto macchina | Spia accesa |
| Leva di rilascio | Sì |
| Dispositivo anti-inceppamento ClearPath | Sì |

Specifiche tecniche

| | |
|--------------------------------------------------------------|--------------------------------------------------------------------------|
| Tensione / Frequenza / Corrente (Amp) | A3 = 220-240 V CA, 50/60 Hz, 1,2 A A4 = 220-240 V CA, 50/60 Hz, 1,0 A |
| Potenza | A3 = 220 Watt A4 = 155 Watt |
| Dimensioni (AxLxP) | A3 = 495 x 160 x 105 mm A4 = 400 x 160 x 105 mm |
| Peso netto | A3 = 1,5 kg A4 = 1,2 kg |
| Spessore massimo dei documenti (capacità di plastificazione) | 0,021 poll. / 0,55 mm |

IMPORTANTI ISTRUZIONI DI SICUREZZA - CONSERVARE PER FUTURO RIFERIMENTO

- La macchina è intesa esclusivamente per uso interno. Collegare il dispositivo a una presa di corrente facilmente accessibile.
- Per scongiurare il rischio di shock elettrico, non utilizzare il dispositivo vicino all'acqua, non versare acqua sul dispositivo, sul cavo o sulla presa di alimentazione.

VERIFICARE che il dispositivo sia posizionato su una superficie stabile.

ESEGUIRE alcune prove e regolare il dispositivo prima di procedere alla plastificazione dei documenti.

RIMUOVERE punti e altri oggetti metallici prima di plastificare.

TENERE il dispositivo lontano da fonti di calore e acqua.

SPENGERE il dispositivo dopo l'utilizzo.

SCOLLEGARE il dispositivo in caso di periodi di inutilizzo prolungati.

UTILIZZARE pouch apposite e con le impostazioni corrette.

TENERE lontano dagli animali durante l'utilizzo.

ASSICURARSI che le pouch autoadesive siano utilizzate solo con le impostazioni a freddo.

NON lasciare il cavo di alimentazione a contatto con superfici calde.

NON lasciar pendere il cavo di alimentazione da scaffali o ripiani.

NON utilizzare il dispositivo se il cavo di alimentazione è danneggiato.

NON aprire né tentare di riparare il dispositivo.

NON superare i limiti di prestazione indicati.

NON consentire ai bambini di utilizzare il dispositivo senza supervisione di un adulto.

NON plastificare oggetti taglienti o metallici (ad es.: punti metallici, graffette).

NON plastificare documenti sensibili al calore (ad es.: biglietti, ecografie, ecc.) con impostazioni a caldo.

NON plastificare con pouch autoadesive con impostazioni a caldo.

NON plastificare una pouch vuota.

FUNZIONI E SUGGERIMENTI



Funzione "Rilascio"

Per rimuovere o riallineare una pouch durante la plastificazione, attivare la leva di rilascio situata nella parte superiore del dispositivo. È possibile rimuovere la pouch dalla fessura per inserimento solo quando la leva è attivata.

- Per risultati ottimali utilizzare le pouch Fellowes®: Enhance 80
- Il dispositivo non utilizza un carrier per plastificare; si tratta infatti di un meccanismo senza carrier.
- Utilizzare sempre pouch per la plastificazione adatte alle dimensioni del documento.

- Eseguire sempre delle prove con modelli di dimensioni e spessore simili ai documenti da plastificare.
- Preparare la pouch e il documento da plastificare. Inserire il documento al centro della pouch e a contatto con il bordo sigillato di quest'ultima. Accertarsi che la pouch non sia troppo grande per il documento da plastificare.
- Se necessario, tagliare il bordo in eccesso dopo la plastificazione e il raffreddamento.

IMPOSTAZIONE DELLA PLASTIFICATRICE

1. Accertarsi che il dispositivo sia posizionato su una superficie stabile.
2. Verificare che dietro al dispositivo vi sia spazio sufficiente (min. 50 cm) per consentire la fuoriuscita dei documenti.
3. Collegare il dispositivo a una presa di corrente facilmente accessibile.

COME PLASTIFICARE

4. Accendere il dispositivo (l'interruttore si trova sulla parte anteriore).
5. L'indicatore di accensione si illuminerà. La plastificatrice inizia a riscaldarsi.
6. Quando è pronta, l'indicatore verde di pronto macchina rimane acceso.
7. Inserire il documento in una pouch aperta. Verificare che il documento sia centrato e allineato contro il bordo sigillato. Utilizzare pouch di dimensioni adeguate al documento da plastificare.
8. Accertarsi di introdurre la pouch inserendo per primo il bordo sigillato. Tenere la pouch diritta e centrata all'interno della fessura facendo attenzione che non si sposti verso gli angoli. Utilizzare gli appositi segni come riferimento. Una volta espulsa, la pouch plastificata potrebbe essere calda e morbida.
9. Per impedire l'inzeppamento del dispositivo, rimuoverla immediatamente e appoggiarla su una superficie piana a raffreddare. Fare attenzione quando si maneggia una pouch calda.
10. Per rilasciare una pouch durante la plastificazione, attivare la leva di rilascio situata nella parte superiore del dispositivo. Estrarre gentilmente la pouch dal dispositivo.

BISOGNO DI AIUTO?

I nostri esperti sono a vostra disposizione per risolvere qualsiasi problema.

Servizio Clienti: **www.fellowes.com**

Prima di contattare il rivenditore, rivolgersi sempre a Fellowes. Vedere le informazioni di contatto sul retro del presente documento.

È possibile registrare il prodotto all'indirizzo www.fellowes.com/register per ricevere aggiornamenti e ulteriori informazioni.

RISOLUZIONE DEI PROBLEMI

| Problema | Possibile causa | Soluzione |
|----------------------------------------------------------------------------------|--------------------------------------------------------------------------|-------------------------------------------------------------------------------------------------------------------|
| L'indicatore di accensione è spento (LED rosso) | Il dispositivo è spento | Accendere il dispositivo sulla parte anteriore e all'ingresso della spina |
| L'indicatore di pronto macchina non si accende dopo un lungo periodo (LED verde) | Il dispositivo si trova in un ambiente caldo o umido | Spostare il dispositivo in un ambiente più fresco e asciutto |
| La pouch non sigilla completamente il documento | Il documento potrebbe essere troppo spesso per poter essere plastificato | Verificare che sia stato selezionato il corretto spessore della pouch e inserire nuovamente nella plastificatrice |
| La pouch presenta ondulazioni o bolle | La temperatura potrebbe non essere corretta | Verificare che sia stato selezionato il corretto spessore della pouch e inserire nuovamente nella plastificatrice |
| La pouch è rimasta all'interno della plastificatrice | La pouch è inceppata | Selezionare il tasto "Reverse" ed estrarre il documento manualmente |
| Inzeppamento | La pouch è stata inserita con il lato aperto in avanti | |
| | La pouch non era centrata al momento dell'inserimento | |
| | La pouch non era diritta al momento dell'inserimento | |
| | È stata utilizzata una pouch vuota | |
| La pouch si è danneggiata dopo la plastificazione | Rulli danneggiati o presenza di adesivo sui rulli | Verificare lo stato dei rulli inserendo i fogli di pulizia nel dispositivo |

CONSERVAZIONE E PULIZIA

Togliere la spina dalla presa a muro. Lasciare raffreddare il dispositivo. La parte esterna può essere pulita con un panno umido. Non utilizzare solventi o materiali infiammabili per pulire la plastificatrice. Con questo dispositivo è possibile utilizzare gli appositi fogli di pulizia. Per eliminare i residui dai rulli, inserire i fogli nel dispositivo ancora caldo. Per prestazioni ottimali si raccomanda di utilizzare regolarmente i fogli di pulizia. (Codice di ordine fogli di pulizia n. 5320601)

BEDIENINGSKNOPPEN LAMINEERMACHINE

| | | | |
|----------|-----------------------------------------------------------------------------------------------------|----------|--------------------------------------|
| A | Aan/uit-schakelaar | F | Invoeropening lamineerhoes/document |
| B | Led-lampje 'Gereed' | H | Uitvoeropening lamineerhoes/document |
| D | Ontgrendeling () | G | Led-lampje 'Stroom aan' |
| E | Handvat | | |

OVERZICHT

Prestatie

| | |
|------------------------------------|--------------------------------|
| Formaat | A3 en A4 |
| Invoerbreedte | A3 = 325 mm A4 = 240 mm |
| Dikte lamineerhoes (min.) | 75 micron (per zijde) |
| Dikte lamineerhoes (max.) | 80 micron (per zijde) |
| Opwarmtijd (ongeveer) | 5 minuten |
| Afkoeltijd | 60-90 minuten |
| Lamineersnelheid (+/- 5%) | ca. 30cm/min. (vaste snelheid) |
| Aantal rollen | 2 |
| Indicatie "Gereed" | Lampje aan |
| Ontgrendeling | Ja |
| Doorvoer / anti-blokkeermechanisme | Ja |

Technische gegevens

| | |
|---------------------------------------------|--------------------------------------------------------------------|
| Voltage / Frequentie / Stroomsterkte (Amp) | A3 = 220-240V AC, 50/60Hz, 1,2A A4 = 220-240V AC, 50/60Hz, 1,0A |
| Wattage | A3 = 220 Watt A4 = 155 Watt |
| Afmetingen (HxBxD) | A3 = 495 x 160 x 105 mm A4 = 400 x 160 x 105 mm |
| Netto gewicht | A3 = 1,5 kg A4 = 1,2 kg |
| Maximale documentdikte (lamineercapaciteit) | 0,021" / 0,55 mm |

BELANGRIJKE VEILIGHEIDSLINSTRUCTIES - BEWAREN VOOR NASLAG

- De machine is alleen bedoeld voor gebruik binnenshuis. Steek de stekker van het apparaat in een gemakkelijk toegankelijk stopcontact.
- Om elektrische schok te voorkomen mag het apparaat niet in de buurt van water worden gebruikt. Ook mag er geen water op het apparaat, het snoer of stopcontact worden gemorst.

ALTIJD ervoor zorgen dat de machine op een stabiel oppervlak staat.

ALTIJD eerst een proefblad lamineren en de machine instellen voordat u originele documenten lamineert.

ALTIJD alle nietjes en andere metalen voorwerpen verwijderen vóór het lamineren.

ALTIJD de machine uit de buurt van water en warmtebronnen houden.

ALTIJD de machine uitschakelen wanneer u klaar bent.

ALTIJD de stekker uit het stopcontact trekken wanneer u de machine langere tijd niet gaat gebruiken.

ALTIJD de juiste lamineerhoezen en de juiste instellingen gebruiken.

ALTIJD dieren uit de buurt van de machine houden tijdens het gebruik.

ALTIJD uitsluitend zelfklevende hoezen gebruiken met de koude instelling.

NOOIT het netsnoer in contact laten komen met een heet oppervlak.

NOOIT het netsnoer aan een kast of plank hangen.

NOOIT de machine gebruiken wanneer het netsnoer is beschadigd.

NOOIT proberen om de machine te openen of te repareren.

NOOIT de opgegeven specificaties van de machine overschrijden.

NOOIT kinderen toestemming geven om de machine zonder toezicht door volwassenen te gebruiken.

GEEN scherpe of metalen voorwerpen lamineren (b.v.: nietjes, paperclips).

GEEN warmtegevoelige documenten lamineren (b.v.: toegangsbewijzen, echocopies, enz.) met hete instellingen.

NOOIT met zelfklevende hoezen bij hete instellingen lamineren.

NOOIT lege hoezen lamineren.

KENMERKEN EN TIPS



Ontgrendelfunctie

Om een hoos tijdens het lamineren te verwijderen of recht te duwen, drukt u op u de ontgrendeling aan de bovenkant van de machine. De hoos kan pas worden verwijderd uit de invoeropening wanneer de ontgrendeling is geactiveerd.

- Voor de beste resultaten gebruikt u lamineerhoezen van het merk Fellowes®: Enhance 80
- Deze machine heeft geen drager nodig om te lamineren. Het is een laminatiemachine zonder drager.
- Plaats het te lamineren document altijd in een lamineerhoes met de juiste afmeting.

- Lamineer altijd eerst een testdocument van dezelfde grootte en dikte voordat u het origineel lamineert.
- Maak de lamineerhoes en het document klaar voor het lamineren. Plaats het document midden in de lamineerhoes tegen de smeltkant aan. De hoos mag niet te groot zijn voor het document.
- Knip na het lamineren en afkoelen indien nodig overtollig materiaal rondom het document af.

FÖRBEREDA LAMINERINGSMASKINEN

1. Kontrollera att maskinen står på ett plant underlag.
2. Kontrollera att det finns tillräckligt med utrymme (minst 50 cm) bakom maskinen så att dokumenten kan passera fritt igenom.
3. Anslut maskinen till ett lättillgängligt vägguttag.

LAMINERA

4. Slå på strömmen (på maskinens framsida).
5. Den röda strömlampan lyser. Maskinen värms upp.
6. När maskinen är klar att användas lyser den gröna klarlampan.
7. Placera dokumentet i den öppna fickan. Se till att dokumentet är centrerat mot den förseglade änden. Använd lämplig fickstorlek för dokumentet.
8. Se till att fickan förs in i maskinen med den förseglade änden först. Håll fickan rakt och i mitten på öppningen, inte på snedden. Använd inmatningsmarkörerna som guide.
9. Den laminerade fickan kan vara varm och mjuk när den kommer ut ur maskinen. För att förhindra att fickan fastnar ska du avlägsna den direkt. Placera fickan på en plan yta för nedkyllning. Var försiktig när du arbetar med varma fickor.
10. Aktivera frigöringsspaken på maskinens ovasida om du vill frigöra en ficka under lamineringen. Dra försiktigt ut fickan ur maskinen.

BEHÖVER DU HJÄLP?

Låt våra experter hjälpa dig att finna en lösning.

Kundtjänst www.fellowes.com

Ring alltid Fellowes innan du kontaktar din återförsäljare. Se emballagets baksida för kontaktuppgifter.

Registrera maskinen på www.fellowes.com/register så får du uppdateringar och ytterligare information.

FELSÖKNING

| Problem | Möjlig orsak | Lösning |
|-------------------------------------------------------------------|-------------------------------------------------|----------------------------------------------------------------------------|
| Strömlampan (röd) lyser inte | Maskinen är inte påslagen | Starta maskinen (på maskinens framsida) |
| Klarlampan (grön) lyser inte trots att det har gått en lång stund | Maskinen står på ett varmt eller fuktigt ställe | Flytta maskinen till ett svalare och torrare ställe |
| Fickan förseglar inte föremålet helt | Föremålet kan vara för tjockt för att laminera | Kontrollera att rätt ficktjocklek är vald och låt den passera en gång till |
| Fickan har vågor eller bubblor | Temperaturinställningen kan vara felaktig | Kontrollera att rätt ficktjocklek är vald och låt den passera en gång till |
| Fickan försvann i maskinen | Fickan sitter fast | Aktivera frigöringsspaken och dra ut föremålet för hand |
| Blockering | Fickan användes med den "öppna änden" först | |
| | Fickan var inte centrerad vid inmatningen | |
| | Fickan var inte rak vid inmatningen | |
| | En tom ficka användes | |
| Fickan är skadad efter lamineringen | Skadade valsar eller lim på valsarna | Kör rengöringsark genom maskinen för att testa och göra rent valsarna |

FÖRVARING & RENGÖRING

Stäng av maskinen och dra ut elkabeln. Låt maskinen svalna. Maskinens utsida kan rengöras med en fuktig trasa. Använd inte lösningsmedel eller brandfarliga material för att putsa maskinen. Rengöringsark kan köpas och användas med maskinen. Kör arken igenom maskinen när maskinen är varm för att avlägsna eventuella rester från valsarna. För optimal prestanda rekommenderas att rengöringsark används regelbundet på maskinen. (Beställningskoder för rengöringsark: #5320601)

LAMINERINGSKONTROLLER

| | | | |
|----------|------------------------------------------------------------------------------------------------------|----------|-----------------------------------|
| A | På/av-knapp | E | Ingångslucka för ficka/dokument |
| B | Klarlampa | F | Utmatningsfack för ficka/dokument |
| C | Frigöringsspak () | G | Strömlampa |
| D | Bärhandtag | | |

SPECIFIKATIONER

Kapacitet

| | |
|--------------------------------|----------------------------------------|
| Format | A3 eller A4 |
| Inmatningsbredd | A3 = 325 mm A4 = 240 mm |
| Tjocklek ficka (min.) | 75 mikron (per sida) |
| Tjocklek ficka (max.) | 80 mikron (per sida) |
| Uppvärmningstid (beräknad) | 5 minuter |
| Nedkylningstid | 60–90 minuter |
| Lamineringshastighet (+/– 5 %) | ungefär 30 cm/min. (fixerad hastighet) |
| Antal valsar | 2 |
| Klarmeddelande | Lampa |
| Frigöringsspak | Ja |
| Fri passage/antistoppmotor | Ja |

Teknisk information

| | |
|----------------------------------------------|--------------------------------------------------------------------------|
| Spänning/frekvens/ström (Amp) | A3 = 220–240 V AC, 50/60 Hz, 1,2 A A4 = 220–240 V AC, 50/60 Hz, 1,0 A |
| Strömförbrukning | A3 = 220 Watt A4 = 155 Watt |
| Mått (H x B x D) | A3 = 495 x 160 x 105 mm A4 = 400 x 160 x 105 mm |
| Nettovikt | A3 = 1,5 kg A4 = 1,2 kg |
| Max. dokumenttjocklek (lamineringskapacitet) | 0,021 tum / 0,55 mm |

VIKTIGA SÄKERHETSANVISNINGAR – SPARA FÖR FRAMTIDA REFERENS

- Maskinen får endast användas inomhus. Anslut maskinen till ett lättillgängligt uttag.
- För att förhindra elektrisk stöt ska du inte använda utrustningen nära vatten eller spilla vatten på utrustningen, elkabeln eller vägguttaget.

DU SKA se till att maskinen står på ett plant underlag.

DU SKA testa lamineringssapper och ställa in maskinen innan slutlig laminering.

DU SKA avlägsna häftklamrar och andra metallföremål innan lamineringen.

DU SKA hålla maskinen på behörigt avstånd från värme och vatten.

DU SKA stänga av maskinen efter varje användningstillfälle.

DU SKA koppla ur maskinen när den inte ska användas under en längre tid.

DU SKA använda fickor som är avsedda för användning med de relevanta inställningarna.

DU SKA hålla husdjur borta under användningen.

DU SKA se till att självhäftande fickor endast används med den kalla inställningen.

DU SKA INTE låta elkabeln komma i kontakt med heta ytor.

DU SKA INTE låta elkabeln hänga från skåp eller hyllor.

DU SKA INTE använda utrustningen om elkabeln är skadad.

DU SKA INTE försöka öppna eller på annat sätt reparera maskinen.

DU SKA INTE överbelasta maskinens kapacitet.

DU SKA INTE låta barn använda maskinen utan tillsyn av en vuxen.

DU SKA INTE laminera vassa föremål eller metallföremål (t.ex. häftklamrar och gem).

DU SKA INTE laminera värmekänsliga dokument (t.ex. biljetter, ultraljud osv.) med varma inställningar.

DU SKA INTE laminera med självhäftande fickor vid varma inställningar.

DU SKA INTE laminera en tom ficka.

FUNKTIONER & TIPS



Frigöringsfunktion

Aktivera frigöringsspaken på maskinens ovsida om du vill ta bort eller justera en ficka under laminering. Fickan kan bara tas bort från ingångsluckan när spaken är aktiverad.

- För bästa resultat bör Fellowes®-märkesfickor användas: Enhance 80
- Maskinen behöver inte någon carrier för att laminera. Det är en carrier-fri maskin.
- Lägg alltid det föremål som ska lamineras i en ficka av rätt storlek.

- Provlaminera alltid med en liknande storlek och tjocklek innan den slutliga processen.
- Förbered fickan och föremålen för laminering. Placera föremålet mitt i fickan så att det rör vid den första förseglade kanten. Kontrollera att fickan inte är för stor för föremålet.
- Om det behövs ska överloppsmaterial kring föremålet putsas bort efter laminering och nedkylning.

INSTELLEN VAN LAMINEERMACHINE

1. Zorg ervoor dat de machine op een stabiel oppervlak staat.
2. Controleer of er voldoende vrije ruimte (min. 50 cm) achter de machine is voor een ongehinderde doorvoer van de documenten.
3. Steek de stekker van de machine in een gemakkelijke toegankelijk stopcontact.

HOE TE LAMINEREN

4. Zet de aan-/uitschakelaar aan (deze bevindt zich aan de voorzijde van de machine).
5. Het rode lampje 'Stroom aan' gaat aan. De machine is nu aan opwarmen.
6. Nadat de machine gereed is zal het lampje 'Gereed' aanblijven.
7. Plaats het document in de open lamineerhoes. Zorg ervoor dat het document gecentreerd tegen de smeltkant is geplaatst. Gebruik een lamineerhoes met de juiste afmetingen voor het document.
8. Steek de lamineerhoes met de smeltkant eerst in de machine. Houd de lamineerhoes recht en centraal in de invoeropening en steek deze er niet scheef in. Gebruik de aanlegtekens als richtlijn.
9. De lamineerhoes kan heet en zacht zijn na uitvoer uit de machine. Verwijder de lamineerhoes onmiddellijk om vastlopen te voorkomen. Plaats de lamineerhoes op een vlakke ondergrond om af te koelen. Wees voorzichtig bij het aanraken van een hete hoef.
10. Om een hoef te verwijderen tijdens het lamineren, drukt u op de ontgrenzingsknop aan de bovenkant van de machine. Trek de hoef voorzichtig uit de machine.

HULP NODIG?

Laat onze experts u helpen bij het vinden van een oplossing.

Klantenservice... www.fellowes.com

Neem, voordat u contact opneemt met de winkel waar u de machine heeft gekocht, altijd eerst contact op met Fellowes. Zie achterzijde voor contactgegevens.

Overweeg om uw machine te registreren op www.fellowes.com/register om updates en extra informatie te ontvangen.

PROBLEEMOPLOSSING

| Probleem | Mogelijke oorzaak | Oplossing |
|-----------------------------------------------------------|--------------------------------------------------------------|-------------------------------------------------------------------------------|
| Rood led-lampje 'stroom aan' staat uit | Machine niet ingeschakeld | Doe de stekker in het stopcontact en zet machine met knop aan de voorkant aan |
| Geen 'gereed' lampje na een lange tijd (groen led-lampje) | Machine staat in een warme of vochtige ruimte | Zet machine in een koelere en droge ruimte |
| Lamineerhoes verzegelt het item niet helemaal | Item is mogelijk te dik om te lamineren | Controleer of de doorvoerdikte correct is geselecteerd en probeer opnieuw |
| Lamineerhoes heeft golven of bubbels | Temperatuurstelling is mogelijk onjuist | Controleer of de juiste hoefdikte is geselecteerd en probeer opnieuw |
| Lamineerhoes verdwijnt in de machine | Lamineerhoes zit vast | Selecteer de reverse-knop en trek het item er met de hand uit |
| Blokkering | Lamineerhoes werd er met het 'open uiteinde' eerst ingevoerd | |
| | Lamineerhoes is niet in het midden ingevoerd | |
| | Lamineerhoes is niet recht ingevoerd | |
| Lamineerhoes is beschadigd na het lamineren | Er is een lege lamineerhoes gebruikt | |
| | Beschadigde rollen of lijm op rollen | Voer reinigingsvellen door de machine om de rollen te testen en te reinigen |

OPSLAG EN REINIGING

Haal de stekker van de machine uit het stopcontact. Laat de machine afkoelen. De buitenkant van de machine kan met een vochtige doek worden gereinigd. Gebruik geen oplosmiddelen of ontvlambare middelen om de machine te reinigen. Er zijn reinigingsvellen te koop om de machine te reinigen. Voer de reinigingsvellen door de machine wanneer deze warm is, om zo de rollen schoon te maken. Voor optimale prestaties raden we aan om de machine regelmatig te reinigen met de reinigingsvellen. (Bestelnummer reinigingsvellen #5320601)

LAMINERINGSKONTROLLER

| | | | |
|----------|------------------------------------------------------------------------------------------------------|----------|--------------------------------|
| A | Tænd-/sluk-knap | E | Lomme/dokumentindføringsåbning |
| B | Klar-lampe | F | Lomme/dokumentudgang |
| C | Udløserhåndtag () | G | Tændt-lampe |
| D | Bærehåndtag | | |

KAPACITET

Ydeevne

| | |
|---------------------------------|--------------------------------|
| Format | A3 eller A4 |
| Indføringsbredde | A3 = 325 mm A4 = 240 mm |
| Lommetykkelse (min) | 75 mikroner (per side) |
| Lommetykkelse (maks.) | 80 mikroner (per side) |
| Opvarmningstid (skøn) | 5 minutter |
| Nedkølingstid | 60-90 minutter |
| Lamineringshastighed (+/- 5 %) | ca. 30 cm/min (fast hastighed) |
| Antal ruller | 2 |
| Klarmelding | Lys |
| Udløserhåndtag | Ja |
| Frit gennemløb/blokeringsikring | Ja |

Tekniske data

| | |
|-----------------------------------------------|--------------------------------------------------------------------|
| Spænding/frekvens/strøm (Amp) | A3 = 220-240V AC, 50/60Hz, 1,2A A4 = 220-240V AC, 50/60Hz, 1,0A |
| Effekt | A3 = 220 W A4 = 155 W |
| Mål (HxBxD) | A3 = 495 x 160 x 105 mm A4 = 400 x 160 x 105 mm |
| Nettovægt | A3 = 1,5 kg A4 = 1,2 kg |
| Maks. dokumenttykkelse (lamineringskapacitet) | 0,021" / 0,55 mm |

VIGTIGE SIKKERHEDSINSTRUKTIONER – GEM TIL SENERE BRUG

- Maskinen må kun bruges indendørs. Tilslut maskinen til en let tilgængelig stikkontakt.
- For at forhindre elektrisk stød - brug ikke apparatet tæt på vand, spild ikke vand på apparatet, strømledningen eller stikkontakten.

DU SKAL sørge for, at maskinen står på en stabil overflade.

VIGTIGT: Opnå erfaring med laminatorens indstillinger ved at laminere kasserede dokumenter, før du prøver at laminere uerstattelige dokumenter.

DU SKAL fjerne hæfteklammer og andre metalgenstande før laminering.

DU SKAL holde maskinen væk fra varme- og vandkilder.

DU SKAL slukke maskinen efter brug.

DU SKAL tage maskinen ud af stikkontakten, når den ikke skal anvendes i en længere periode.

DU SKAL anvende lommer, der er beregnet til brug med de relevante indstillinger.

DU SKAL holde husdyr væk, når maskinen anvendes.

VIGTIGT: Kolde (selvklæbende) lommer må kun koldlamineres.

DU MÅ IKKE lade strømledningen være i kontakt med varme overflader.

DU MÅ IKKE lade strømledningen hænge ned fra skabe eller hylder.

DU MÅ IKKE anvende enheden, hvis strømledningen er beskadiget.

VIGTIGT: Laminatoren må ikke forsøges åbnet eller på anden måde repareret.

DU MÅ IKKE overstige maskinens angivne ydeevne.

VIGTIGT: Børn må kun benytte laminatoren under opsyn af en voksen.

DU MÅ IKKE laminere skarpe eller metalgenstande (for eksempel: hæfteklammer, papirclips).

DU MÅ IKKE laminere varmefølsomme dokumenter (for eksempel: billetter, ultralyd osv.) på varmeindstillinger.

VIGTIGT: Kolde (selvklæbende) lommer må ikke forsøges varmlamineret.

DU MÅ IKKE laminere en tom lomme.

FUNKTIONER & TIPS



Udløserfunktion

En lomme kan fjernes eller justeres under lamineringen ved at aktivere udløserhåndtaget, som sidder oven på maskinen. Lommen kan kun fjernes fra indføringsåbningen, når håndtaget er aktiveret.

- Brug lommer af mærket Fellowes  for at opnå de bedste resultater: Enhance 80
- Denne maskine har ikke brug for en indføringsark for at laminere. Den er en mekanisme uden indføringsark.
- Læg altid den genstand, der skal lamineres i en lomme i passende størrelse.

- Prøvelaminer altid med en lignende størrelse og tykkelse inden den endelige proces.
- Forbered lomme og dokument til laminering. Anbring dokumentet centreret inde i lommen, så det berører den forreste lukkede kant. Kontroller, at lommen ikke er for stor til genstanden.
- Hvis det er nødvendigt, skal du skære overskydende materiale af genstanden efter laminering og nedkøling.

OPSÆTNING AF LAMINERINGSMASKINEN

1. Sørg for, at maskinen står på en stabil overflade.
2. Kontroller at der er plads nok (min. 50 cm) bag laminatoren, til at dokumenterne kan passere uhindret igennem.
3. Tilslut maskinen til en let tilgængelig stikkontakt.

SÅDAN LAMINERER DU

4. Tænd for strømmen (placeret på maskinens forside).
5. Den røde lampe tændes. Maskinen opvarmes nu.
6. Lampen "Klar" forbliver tændt, når maskinen er klar.
7. Anbring dokumentet i den åbne lomme. Kontroller at dokumentet er centreret mod den lukkede kant. Brug den passende lommestørrelse til dokumentet.
8. Kontroller at lommen kommer ind i maskinen med den lukkede kant først. Hold lommen lige og centralt placeret i åbningen, ikke i en vinkel. Brug indføringsmarkeringerne som guide.
9. Når det laminerede dokument kommer ud af laminatoren, er lommen varm og blød. For at forhindre blokering skal det laminerede dokument straks fjernes. Placer lommen på en flad overflade til afkøling. Pas på, når du håndterer den varme lomme.
10. Lommen kan fjernes under lamineringen ved at aktivere udløserhåndtaget, som sidder oven på maskinen. Træk forsigtigt lommen ud af maskinen.

HAR DU BRUG FOR HJÆLP?

Lad vores eksperter hjælpe dig med en løsning.

Kundeservice... www.fellowes.com

Ring altid til Fellowes, før du kontakter forhandleren – se kontaktoplysningerne på bagsiden.

Overvej at registrere maskinen på www.fellowes.com/register for at modtage opdateringer og yderligere oplysninger.

FEJLFINDING

| Problem | Mulig årsag | Løsning |
|--------------------------------------------------------------------------------|----------------------------------------------------|------------------------------------------------------------------------------------------------|
| Den røde diode lyser ikke (rød diode) | Maskinen er ikke tændt | Tænd for maskinen på forsiden og på vægkontakten. |
| Ingen "klar"-lampe, selvom den grønne lampe har været tændt længe (grøn diode) | Maskinen er i et varmt eller fugtigt område | Flyt maskinen til et køligere og tørt sted |
| Lommen forsegler ikke genstanden helt | Genstanden kan være for tyk til at blive lamineret | Kontroller at lommetykkelsen er korrekt valgt og køр igennem igen |
| Lommen har bølger eller bobler | Temperaturindstillingen kan være forkert | Kontroller at lommetykkelsen er korrekt valgt og køр igennem igen |
| Lommen er tabt i maskinen | Lommen sidder fast | Vælg reverseknappen og træk genstanden ud med hånden |
| Blokering | Lommen blev brugt med den "åbne ende" først | |
| | Lommen var ikke centreret ved indførsel | |
| | Lommen var ikke lige ved indførsel | |
| | Tom lomme blev brugt | |
| Lommen er beskadiget efter laminering | Beskadigede ruller eller lim på rullerne | Afprøv og rengør rullerne ved at køre et rengøringsark én eller flere gange gennem laminatoren |

OPBEVARING & RENGØRING

Sluk for laminatoren på væggen. Lad maskinen køle ned. Laminatoren kan rengøres udvendigt med en fugtig klud. Brug ikke opløsningsmidler eller brandfarlige materialer til at polere maskinen. Til rengøring af laminatoren kan benyttes rengøringsark, som kan købes separat. Når maskinen er varm - køр arkene gennem maskinen for at rengøre enhver rest fra rullerne. For optimal ydeevne anbefales det, at rengøringsarkene anvendes sammen med maskinen regelmæssigt. (Bestillingsnummer til rengøringsark #5320601)

LAMINAATTORIN OHJAIMET

| | | | |
|----------|----------------------------------------------------------------------------------------------------|----------|--------------------------------|
| A | Virtakytkin | E | Tasku / dokumentin syöttöaukko |
| B | Valmis-merkkivalo | F | Taskun/dokumentin ulostulo |
| C | Vapautusvipu () | G | Virran merkkivalo |
| D | Kantokahva | | |

OMINAISUUDET

Suorituskyky

| | |
|------------------------------------------|---------------------------------|
| Formaatti | A3 tai A4 |
| Syöteleveys | A3 = 325 mm A4 = 240 mm |
| Taskun paksuus (min) | 75 mikronia (per puoli) |
| Taskun paksuus (maks) | 80 mikronia (per puoli) |
| Lämpenemisaika (arvio) | 5 minuuttia |
| Jäähtymisaika | 60–90 minuuttia |
| Laminointinopeus (±5 %) | noin 30 cm/min (kiinteä nopeus) |
| Rullien määrä | 2 |
| Valmiuden osoittimet | Valo |
| Vapautusvipu | Kyllä |
| Esteetön kulku / Tukosten esto -moottori | Kyllä |

Tekniset tiedot

| | |
|-----------------------------------------------------|--------------------------------------------------------------------------|
| Jännite / Taajuus / Sähkövirta (amp) | A3 = 220–240 V AC, 50/60 Hz, 1,2 A A4 = 220–240 V AC, 50/60 Hz, 1,0 A |
| Wattiluku | A3 = 220 W A4 = 155 W |
| Mitat (K × L × S) | A3 = 495 x 160 x 105 mm A4 = 400 x 160 x 105 mm |
| Nettopaino | A3 = 1,5 kg A4 = 1,2 kg |
| Dokumentin enimmäispaksuus (laminointikapasiteetti) | 0,021" / 0,55 mm |

TÄRKEITÄ TURVALLISUUSOHJEITA: SÄILYTÄ MYÖHEMPÄÄ KÄYTTÖÄ VARTEN

- Maskinen må kun bruges indendørs. Tilslut maskinen til en let tilgængelig stikkontakt.
- For at forhindre elektrisk stød - brug ikke apparatet tæt på vand, spild ikke vand på apparatet, strømledningen eller stikkontakten.

VARMISTA, että laite on vakaalla alustalla.

TEE koelaminointi jätearkeilla ja säädä laitteen asetuksia ennen lopullista laminointia.

POISTA niitit ja muut metalliosat ennen laminointia.

PIDÄ laite etäällä lämmönlähteistä ja vedestä.

MUISTA katkaista laitteen virta käytön jälkeen.

IRROTA laitteen virtajohto, kun laite on käyttämättä pidemmän aikaa.

KÄYTÄ käytettäviä asetuksia varten suunniteltuja taskuja.

PIDÄ lemmikit etäällä laitteesta käytön aikana.

MUISTA varmistaa, että itsekiinnittyviä taskuja käytetään ainoastaan kylmälaminointiasetuksen kanssa.

ÄLÄ anna virtajohtoon joutua kosketuksiin kuumien pintojen kanssa.

ÄLÄ anna virtajohtoon roikkua kaapista tai hyllystä.

ÄLÄ käytä laitetta, jos virtajohto on vaurioitunut.

ÄLÄ yritä avata tai muuten korjata laitetta.

ÄLÄ YLITÄ laitteen ilmoitettua suorituskykyä.

ÄLÄ anna lasten käyttää laitetta ilman aikuisen valvontaa.

ÄLÄ laminoi teräviä tai metallisia esineitä (kuten niittejä ja paperiliittimiä).

ÄLÄ laminoi lämmölle herkkiä dokumentteja (kuten pääsylippuja ja ultraäänikuvia) kuumalaminointiasetuksilla.

ÄLÄ laminoi itsekiinnittyviä taskuja kuumalaminointiasetuksilla.

ÄLÄ laminoi tyhjää taskua.

OMINAISUUKSIA JA VINKKEJÄ



Vapautustoiminto

Taskun voi poistaa tai kohdistaa uudelleen laminoinnin aikana laitteen yläosassa olevan vapautusvivun avulla. Tasku voidaan poistaa vain syöttöaukon kautta, kun vipua käytetään.

- Parhaaseen tulokseen päästään käyttämällä Fellowes® -taskuja: Enhance 80
- Tämä laite ei tarvitse kelkkaa laminointia varten. Siinä on kelkaton mekanismi.
- Aseta laminoitava kohde aina sopivan kokoiseen taskuun.

- Tee aina koelaminointi samankokoisella ja -paksuisella kohteella ennen lopullista prosessia.
- Valmistelee tasku ja kohde laminointia varten. Aseta kohde taskun keskelle siten, että se koskettaa suljettua etureunaa. Varmista, että tasku ei ole kohteelle liian suuri.
- Leikkaa ylimääräinen materiaali kohteen ympäriltä tarvittaessa laminoinnin ja jäähtytyksen jälkeen.

LAMINAATTORIN ASENNUS

1. Varmista, että laite on vakaalla alustalla.
2. Varmista, että laitteen takana on riittävästi tyhjää tilaa (vähintään 50 cm), jotta kohteet pääsevät siirtymään vapaasti laitteen läpi.
3. Kytke laite seinäpistorasiaan, johon pääsee helposti käsiksi.

LAMINOINTI

4. Kytke virta (virtakytkin sijaitsee laitteen etuosassa).
5. Punainen virran merkkivalo syttyy. Laite lämpenee nyt.
6. Kun laite on valmis, vihreä Valmis-valo jää palamaan.
7. Aseta dokumentti avoimeen taskuun. Varmista, että dokumentti on keskitetty suljettua sivua vasten. Käytä dokumentille sopivaa taskukokoa.
8. Varmista, että tasku syötetään laitteeseen suljettu sivu edellä. Pidä tasku suorassa ja keskellä aukkoa, ei vinossa. Käytä syöttömerkintöjä ohjausapuna.
9. Laitteesta poistuva laminoitu tasku voi olla kuuma ja pehmeä. Poista tasku välittömästi, jotta se ei tartu kiinni laitteeseen. Aseta tasku tasaiselle alustalle jäähtymään. Käsittele kuumia taskuja varovasti.
10. Taskun voi vapauttaa laminoinnin aikana laitteen päällä olevan vapautusvivun avulla. Vedä tasku varovasti laitteesta.

TARVITSETKO APUA?

Ammattilaisemme voivat auttaa ongelmien ratkaisussa.

Asiakaspalvelu: www.fellowes.com

Soita aina Fellowesille ennen kuin otat yhteyden jälleenmyyjääsi. Katso yhteystiedot takakannesta.

Rekisteröimällä laitteesi osoitteessa www.fellowes.com/register saat päivityksiä ja lisätietoja.

VIANETSINTÄ

| Ongelma | Mahdollinen syy | Ratkaisu |
|--------------------------------------------------------------|----------------------------------------------|---------------------------------------------------------------------------------------|
| Punainen virran merkkivalo ei pala | Laitteen virtaa ei ole kytketty | Kytke virta laitteen etuosasta |
| Vihreä Valmis-valo ei syty palamaan pitkän odotuksen jälkeen | Laite on kuumassa tai kosteassa ympäristössä | Siirrä laite viileämpään tai kuivempaan ympäristöön |
| Tasku ei sulje kohdetta kokonaan | Kohde voi olla liian paksu laminoitavaksi | Tarkista, että paksuusasetus on valittu oikein, ja vie tasku uudelleen laitteen läpi |
| Taskussa on aaltoja tai kuplia | Lämpötila on ehkä asetettu väärin | Tarkista, että taskun paksuus on valittu oikein, ja vie tasku uudelleen laitteen läpi |
| Tasku jää laitteeseen | Tasku on juuttunut kiinni | Valitse suunnanvaihtopainike ja vedä kohde ulos käsin |
| Tukos | Tasku vietiin laitteeseen avoin reuna edellä | |
| | Taskua ei keskitetty syötettäessä | |
| | Tasku ei ollut suorassa syötettäessä | |
| | Käytettiin tyhjää taskua | |
| Tasku on vahingoittunut laminoinnin jälkeen | Vioittuneet rullat tai rullissa on liimaa | Testaa ja puhdista rullat viemällä puhdistusarkkeja laitteen läpi |

VARASTOINTI JA PUHDISTUS

Kytke laite irti seinäpistorasiasta. Anna laitteen jäähtyä. Laitteen ulkopuoli voidaan puhdistaa kostealla liinalla. Älä käytä puhdistusaineita tai syttyviä materiaaleja laitteen puhdistamiseen. Laitteessa käytettäväksi voidaan ostaa puhdistusarkkeja. Puhdista jäämät rullista ajamalla arkki laitteen läpi sen ollessa lämmin. Parhaisiin tuloksiin päästään, kun puhdistusarkkeja käytetään säännöllisesti. (Puhdistusarkkien tilauskoodi: 5320601)

LAMINERINGSKONTROLLER

| | | | |
|----------|---------------------------------------------------------------------------------------------------------|----------|--------------------------------|
| A | På/av-bryter | E | Innleggsport for pose/dokument |
| B | Klar-LED | F | Utgang for pose/dokument |
| C | Utløsningshåndtak () | G | På-LED |
| D | Bærehåndtak | | |

MULIGHETER

| | | | |
|---------------------------------------|------------------------------------|-----------------------------------------------|----------------------------------------------------------------------|
| Format | A3 eller A4 | Wattforbruk | A4 = 220–240 V AC, 50/60 Hz, 1,0 A A3 = 220 Watt A4 = 155 Watt |
| Inngangsbredde | A3 = 325 mm A4 = 240 mm | Dimensjoner (HxBxD) | A3 = 495 x 160 x 105 mm A4 = 400 x 160 x 105 mm |
| Posetykkelse (min.) | 75 mikroner (per side) | Nettovekt | A3 = 1,5 kg A4 = 1,2 kg |
| Posetykkelse (maks.) | 80 mikroner (per side) | Maks. dokumenttykkelse (lamineringskapasitet) | 0,021" / 0,55 mm |
| Oppvarmingstid (estimert) | 5 minutter | | |
| Avkjølingstid | 60–90 minutter | | |
| Lamineringshastighet (+/- 5 %) | ca. 30 cm/min. (fast hastighet) | | |
| Antall ruller | 2 | | |
| Klarsignal | Lys | | |
| Utløsningshåndtak | Ja | | |
| Klar bane-/antiblokkeringsmotor | Ja | | |
| Spennning / Frekvens / Strøm (Ampere) | A3 = 220–240 V AC, 50/60 Hz, 1,2 A | | |

VIKTIGE SIKKERHETSINSTRUKSER – TA VARE PÅ DISSE FOR FREMTIDIG BRUK

- Maskinen er kun ment for innendørs bruk. Koble maskinen til en lett tilgjengelig stikkontakt.
- For å unngå elektrisk støt må du ikke bruke maskinen nær vann. Ikke søl vann på maskinen, ledningen eller veggkontakten.

HUSK å forsikre deg om at maskinen står på et stabilt underlag.

HUSK å teste biter av laminatark og stille inn maskinen før endelig laminering.

HUSK å fjerne stifter og andre metallartikler før laminering.

HUSK å holde maskinen unna varme- og vannkilder.

HUSK å slå av maskinen etter hver bruk.

HUSK å koble fra maskinen når den ikke skal brukes på en stund.

HUSK å bruke poser som er lagd for de gjeldende innstillingene.

HUSK å holde kjøledyr unna maskinen når den er i bruk.

HUSK å forsikre deg om at selvklebende poser kun blir brukt på kald innstilling.

IKKE la strømkabelen komme i kontakt med varme overflater.

IKKE la strømkabelen henge fra skap eller hyller.

IKKE bruk apparatet hvis strømkabelen er skadet.

IKKE forsøk å åpne maskinen eller reparere den.

IKKE overskrid maskinens oppgitte kapasitet.

IKKE la mindreårige betjene maskinen uten oppsyn av en voksen.

IKKE laminér skarpe gjenstander eller metallgjenstander (f.eks: stifter, binders).

IKKE laminér varmesensitive dokumenter (f.eks.: billetter, ultralydbilder osv.) på varme innstillinger.

IKKE laminér med selvklebende poser på varme innstillinger.

IKKE laminér tomme poser.

EGENSKAPER OG TIPS



Utløsningsfunksjon

Bruk utløsningshåndtaket øverst på maskinen for å fjerne eller rette opp en pose under laminering. Posen kan bare fjernes fra innleggsporten når håndtaket er aktivert.

- Fordet beste resultatet, bruk Fellowes®-poser: Enhance 80
- Denne maskinen trenger ikke en bærer for å laminere. Det er en bærer-fri mekanisme.
- Legg alltid elementet som skal lamineres, i en pose av riktig størrelse.

- Test alltid laminering med noe i lignende størrelse og tykkelse før endelig laminering.
- Klargjør pose og element for laminering. Plasser elementet sentrert i posen og i berøring med den førende forseglede kanten. Forsikre at posen ikke er for stor for elementet.
- Om nødvendig, kutt av overskytende materiale rundt elementet etter laminering og avkjøling.

SETTE OPP LAMINERINGSMASKINEN

1. Forsikre at maskinen står på et stabilt underlag.
2. Kontroller at det er nok åpen plass (minst 50 cm) bak maskinen, slik at elementene kan passere fritt gjennom.
3. Koble maskinen til en lett tilgjengelig stikkontakt.

HVORDAN LAMINERE

4. Slå på maskinen (bryter på forsiden).
5. Den røde "På"-lampen vil tennes. Maskinen varmer seg nå opp.
6. Når maskinen er klar, vil den grønne "Klar"-lampen forbli tent.
7. Plasser dokumentet i den åpne posen. Forsikre at dokumentet er sentrert mot den forseglede kanten. Bruk riktig posestørrelse for dokumentet.
8. Forsikre deg om at posen føres inn i maskinen med den forseglede kanten først. Hold posen rett og sentrert til porten, ikke i vinkel. Bruk innleggs-markeringene som en veileder.
9. Den laminerte posen er varm og myk når den kommer ut. Fjern posen umiddelbart for å forhindre krøll. Plasser posen på et flatt underlag for avkjøling. Vær forsiktig når du håndterer varme poser.
10. Bruk utløsningshåndtaket på baksiden av maskinen for å frigjøre en pose under laminering. Dra posen forsiktig ut av maskinen.

La våre eksperter hjelpe deg med å finne en løsning.

Kundeservice: www.fellowes.com

Ta alltid kontakt med Fellowes før du kontakter kjøpsstedet. Se baksideomslaget for kontaktopplysninger.

Du bør vurdere å registrere maskinen din på www.fellowes.com/register for å motta oppdateringer og tilleggsinformasjon.

FEILRETTING

| Problem | Mulig årsak | Løsning |
|------------------------------------------------------|----------------------------------------------------|-----------------------------------------------------------------------------------|
| Ingen "På"-lampe (rød LED) | Maskinen er ikke slått på | Slå på maskinen foran og koble den til veggkontakten |
| Ingen "Klar"-lampe etter en lang periode (grønn LED) | Maskinen er i et varmt eller fuktig område | Flytt maskinen til et kjøligere og tørt område |
| Posen forseglar ikke elementet helt | Elementet kan være for tykt til å lamineres | Kontroller at du har valgt riktig innleggsåpning, og send elementet gjennom igjen |
| Posen har bølger eller bobler | Temperaturinnstillingen kan være feil | Kontroller at du har valgt riktig posetykkelse, og send artikkelen gjennom igjen |
| Posen har "forsvunnet" i maskinen | Posen blokkerer maskinen | Bruk reversknappen og dra elementet ut for hånd |
| Blokkering | Posen ble brukt med den "åpne enden" først | |
| | Posen var ikke sentrert ved innlegg | |
| | Posen var ikke rett ved innlegg | |
| | En tom pose ble brukt | |
| Posen er skadet etter laminering | Rullene er skadet, eller det er klister på rullene | Send gjennom renseark for å teste og rense rullene |

OPPBEVARING OG RENGJØRING

Slå av maskinen og koble fra kontakten. Sørg for at maskinen avkjøles. Utsiden av maskinen kan rengjøres med en fuktig klut. Ikke bruk løsemidler eller brennbare materialer til å polere maskinen. Renseark kan kjøpes for bruk på maskinen. Når maskinen er varm: Kjør arkene gjennom maskinen for å fjerne eventuelle rester fra rullene. For optimal ytelse er det anbefalt at renseark brukes jevnlig i maskinen. (Bestillingskoder for renseark: nr. 5320601)

ELEMENTY STEROWANIA LAMINATORA

| | | | |
|----------|-----------------------------------------------------------------------------------------------------------|----------|--------------------------------------------------|
| A | Przycisk włącz/wyłącz | E | Szczelina do wprowadzania dokumentu do laminacji |
| B | Kontrolka LED gotowości | F | Wyjście zalaminowanego dokumentu |
| C | Dźwignia zwolnienia () | G | Kontrolka LED zasilania |
| D | Uchwyty do przenoszenia | | |

SPECYFIKACJE

Charakterystyka robocza

| | |
|---------------------------------------|---------------------------------|
| Format | A3 lub A4 |
| Maksymalna szerokość | A3 = 325mm A4 = 240mm |
| Minimalna grubość folii laminacyjnej | 75 mikronów (każda strona) |
| Maksymalna grubość folii laminacyjnej | 80 mikronów (każda strona) |
| Przybliżony czas nagrzewania | 5 minut |
| Czas chłodzenia | 60-90 minut |
| Szybkość laminacji (+/- 5%) | około 30cm/min (stała prędkość) |
| Ilość rolek | 2 |
| Wskaźnik gotowości | Zapalenie się kontrolki |
| Dźwignia zwolnienia | Tak |

| | |
|--------------------------------------------------------------|----------------------------------------------------------------------|
| Technologia Clear | system zapobiegania zacięciom Tak |
| Dane techniczne | |
| Napięcie / Częstotliwość / Natężenie prądu (A) | A3 = 220-240V AC, 50/60Hz, 1,2 A A4 = 220-240V AC, 50/60Hz, 1,0 A |
| Moc | A3 = 220 Watts A4 = 155 Watts |
| Wymiary (Wys.xSzer.xGł.) | A3 = 495 x 160 x 105 mm A4 = 400 x 160 x 105 mm |
| Waga netto | A3 = 1,5 kg A4 = 1,2 kg |
| Maksymalna grubość folii do laminacji (zdolność laminowania) | 0,021" / 0,55 mm |

WAŻNE ZASADY BEZPIECZEŃSTWA - ZACHOWAĆ DO PÓZNIJSZEGO UŻYTKU

- Urządzenie jest przeznaczone do użytku w pomieszczeniach. Podłącz urządzenie do łatwo dostępnego gniazdka.
- Aby ograniczyć ryzyko porażenia prądem elektrycznym, nie należy stosować urządzenia w pobliżu wody, rozlewać wody na obudowę urządzenia, przewód zasilający ani gniazdko elektryczne.

NALEŻY ustawić urządzenie na stabilnej powierzchni.

NALEŻY przeprowadzić próbną laminację i dostosować parametry urządzenia przed jego użytkowaniem.

NALEŻY usunąć zszywki i inne metalowe przedmioty przed rozpoczęciem laminacji.

NALEŻY umieścić urządzenie z dala od źródeł ciepła i wody.

NALEŻY wyłączyć urządzenie po każdym użyciu.

NALEŻY odłączyć wtyczkę, gdy urządzenie nie jest używane przez dłuższy czas.

NALEŻY dostosować ustawienia do używanej folii laminacyjnej.

NALEŻY uniemożliwić dostęp dzieci i zwierząt domowych do urządzenia będącego w użyciu.

NALEŻY stosować folię samoprzylepną tylko do laminowania na zimno.

NIE pozostawiać przewodu zasilającego w styczności z gorącymi powierzchniami.

NIE dopuścić, aby przewód zasilający zwiisał z szafek lub półek.

NIE używać urządzenia, jeśli przewód zasilający jest uszkodzony.

NIE otwierać lub podejmować prób naprawy urządzenia.

NIE przekraczać podanych parametrów wydajności urządzenia.

NIE pozwalają dzieciom na samodzielną obsługę urządzenia.

NIE laminować ostrych ani metalowych przedmiotów (np. zszywki, spinacze).

NIE laminować na gorąco dokumentów wrażliwych na wysokie temperatury (np. bilety, zdjęcia USG itp).

NIE laminować na gorąco z użyciem samoprzylepnych folii do laminacji (które wymagają ustawienia laminacji na zimno).

NIE laminować pustych folii do laminacji.

FUNKCJE I PORADY



Funkcja zwolnienia

Dźwignia zwolnienia, znajdująca się w górnej części urządzenia umożliwia wyjęcie lub ponowne wyrównanie folii laminacyjnej. Folię można wyjąć do strony szczeliny wejściowej wyłącznie po zwolnieniu dźwigni.

- W celu uzyskania najlepszych rezultatów należy stosować artykuły marki Fellowes®: Enhance 80
- Ten model laminatora nie wymaga używania carriera. Jest to urządzenie laminujące bez carriera.
- Dokument należy zawsze umieszczać w folii do laminacji odpowiedniego rozmiaru.

- Przed laminacją właściwą należy zawsze wykonać laminację próbną o podobnym rozmiarze i grubości.
- Przygotować folię i dokument do laminacji. Umieścić dokument w folii tak, aby był wyśrodkowany i stykał się z wiodącą krawędzią zgrzaną. Upewnij się, że folia do laminacji nie jest za duża dla laminowanego dokumentu.
- W razie potrzeby, po zalaminowaniu i ostygnięciu można przyciąć nadmiar materiału wokół dokumentu.

PRZYGOTOWANIE LAMINATORA DO PRACY

1. Urządzenie należy umieścić na stabilnej powierzchni.
2. Sprawdź, czy za urządzeniem znajduje się dostateczna wolna przestrzeń (minimum 50 cm), aby umożliwić swobodne wysuwanie laminowanych dokumentów.
3. Podłącz urządzenie do gniazdka, do którego masz łatwy dostęp.

JAK LAMINOWAĆ

4. Włączyć zasilanie (włącznik znajduje się na przednim panelu obudowy urządzenia).
5. Zaświeci się czerwona kontrolka zasilania. Urządzenie nagrzewa się.
6. Zielona kontrolka gotowości sygnalizuje gotowość urządzenia do pracy.
7. Umieścić dokument w otwartej folii do laminacji. Dokument powinien być wyśrodkowany i dosunięty do krawędzi zgrzanej. Należy zastosować folię do laminacji o odpowiednim rozmiarze dla danego dokumentu.
8. Wprowadź dokument do urządzenia zgrzaną krawędzią z przodu. Folia powinna być ustawiona prosto i wyśrodkowana w obrębie szczeliny do wprowadzania dokumentu (nie pod kątem). Wykorzystaj znaczniki wprowadzania jako punkty orientacyjne.
9. Po wysunięciu, zalaminowany dokument może być gorący i miękki. Aby zapobiec zakleszczeniu natychmiast wyjmij dokument. Umieść zalaminowany dokument na płaskiej powierzchni do wystygnięcia. Zachowaj ostrożność przenosząc gorący laminat.
10. Aby zwolnić folię podczas laminacji, należy użyć dźwigni zwalniającej znajdującej się z tyłu urządzenia. Delikatnie wyjąć folię z urządzenia.

POTRZEBNA POMOC?

Nasi eksperci z przyjemnością zaoferują pomoc w rozwiązaniu ewentualnych problemów.

Dział Obsługi Klienta... www.fellowes.com

Przed skontaktowaniem się z punktem zakupu urządzenia, prosimy o kontakt telefoniczny z firmą Fellowes. Dane kontaktowe znajdują się na zewnętrznej okładce.

Zalecamy rejestrację urządzenia na stronie www.fellowes.com/register, aby otrzymywać dodatkowe informacje i aktualizacje.

ROZWIĄZYWANIE PROBLEMÓW

| Problem | Możliwa przyczyna | Rozwiązanie |
|--------------------------------------------------------------------------|---------------------------------------------------------------------------------------------------|----------------------------------------------------------------------------------------------------------------|
| Nie zapala się czerwona kontrolka zasilania | Nie włączono zasilania | Włóż wtyczkę zasilania do gniazdka, włącz zasilanie wyłącznikiem znajdującym się na przednim panelu urządzenia |
| Nie zapala się zielona kontrolka gotowości po długim czasie od włączenia | Urządzenie jest w pomieszczeniu o zbyt wysokiej temperaturze lub zbyt dużej wilgotności powietrza | Przenieś urządzenie do chłodniejszego i suchego pomieszczenia |
| Folia nie przylega dokładnie do laminowanego dokumentu | Zbyt duża grubość dokumentu | Sprawdź poprawność ustawienia grubości i ponów próbę |
| Folia ulega pomarszczeniu lub powstają pęcherzyki powietrza | Niewłaściwe ustawienie temperatury | Sprawdź poprawność ustawienia grubości i ponów próbę |
| Folia pozostała w laminatorze | Zacięcie folii | Naciśnij przycisk cofania i ręcznie wyciągnij folię |
| Zacięcie | Wsunięto folię otwartą krawędzią do przodu | |
| | Folia nie została wyśrodkowana w szczelinie | |
| | Folia nie została wsunięta prosto | |
| | Wsunięto samą folię | |
| Po zalaminowaniu folia jest uszkodzona | Uszkodzone wałki lub klej na wałkach | Przepuść przez laminator arkusze folii czyszczącej, aby sprawdzić i oczyścić wałki |

PRZECHOWYWANIE I CZYSZCZENIE

Wyjmij wtyczkę z gniazdka. Poczekaj, aż urządzenie ostygnie. Zewnętrzne powierzchnie urządzenia można czyścić zwilżoną ściereczką. Do polerowania urządzenia nie wolno używać rozpuszczalników ani materiałów łatwopalnych. Do czyszczenia urządzenia można zakupić arkusze czyszczące. Przepuścić arkusze przez rozgrzane urządzenie, aby usunąć wszelkie zanieczyszczenia z wałków. W celu uzyskania optymalnych rezultatów zaleca się regularne stosowanie arkuszy czyszczących. (Symbole arkuszy czyszczących do zamawiania: #5320601)

ЭЛЕМЕНТЫ УПРАВЛЕНИЯ ЛАМИНАТОРА

| | | | |
|----------|----------------------------------------------------------------------------------------------------------|----------|---------------------------------------|
| A | Выключатель | E | Отверстие для подачи пакета/документа |
| B | Индикатор готовности | F | Отверстие выхода пакета/документа |
| C | Рычаг освобождения () | G | Индикатор питания |
| D | Ручка для переноски | | |

ТЕХНИЧЕСКИЕ ВОЗМОЖНОСТИ

Рабочие характеристики

| | |
|---------------------------------|-------------------------------------------------|
| Формат | A3 или A4 |
| Входная ширина | A3 = 325 мм A4 = 240 мм |
| Толщина пакета (мин.) | 75 микрон (сторона) |
| Толщина пакета (макс.) | 80 микрон (сторона) |
| Время нагрева (примерно) | 5 минут |
| Время охлаждения | 60-90 минут |
| Скорость ламинирования (+/- 5%) | примерно 30 см/мин. (фиксированная скорость) |
| Количество валиков | 2 |
| Индикация готовности | Световой сигнал |
| Рычаг освобождения | Да |
| Функция предотвращения замятия | Да |

Технические данные

| | |
|---------------------------------------------------|--------------------------------------------------------------------------|
| Напряжение / Частота / Ток (А) | A3 = 220-240 В АС, 50/60 Гц, 1,2 А A4 = 220-240 В АС, 50/60 Гц, 1,0 А |
| Мощность | A3 = 220 Вт A4 = 155 Вт |
| Размеры (В x Ш x Г) | A3 = 495 x 160 x 105 мм A4 = 400 x 160 x 105 мм |
| Масса нетто | A3 = 1,5 кг A4 = 1,2 кг |
| Макс. толщина документа (параметры ламинирования) | 0,55 мм / 0,021 дюйма |

ВАЖНЫЕ ИНСТРУКЦИИ ПО ТЕХНИКЕ БЕЗОПАСНОСТИ – СОХРАНИТЬ ДЛЯ ИСПОЛЬЗОВАНИЯ В ДАЛЬНЕЙШЕЙ РАБОТЕ

- Устройство предназначено для использования только в помещении. Включите устройство в легкодоступную розетку.

- Во избежание поражения электрическим током не пользуйтесь устройством в непосредственной близости от воды, а также избегайте попадания воды на устройство, шнур питания и в настенную розетку.

УСТАНОВИТЕ устройство на устойчивой поверхности.

ПРОВЕРЯЙТЕ качество ламинирования на черновых листах, настраивайте устройство перед последним (чистовым) этапом ламинирования.

УДАЛЯЙТЕ скобы и другие металлические детали перед началом ламинирования.

ХРАНИТЕ устройство отдельно от источников тепла и влаги.

ВЫКЛЮЧАЙТЕ устройство после завершения работы.

ОТКЛЮЧАЙТЕ устройство от электросети во время длительного простоя.

ИСПОЛЬЗУЙТЕ пакеты, соответствующие установленным рабочим параметрам.

ИСКЛЮЧИТЕ присутствие домашних животных в непосредственной близости от работающего устройства.

ИСПОЛЬЗУЙТЕ самоклеющиеся пакеты только в режиме низкой рабочей температуры.

НЕ допускайте контакта шнура питания с горячей поверхностью.

НЕ допускайте свисания шнура питания со шкафов и полок.

НЕ эксплуатируйте устройство с поврежденным шнуром питания.

НЕ пытайтесь самостоятельно вскрывать или ремонтировать устройство.

НЕ подвергайте устройство нагрузкам, превышающим характеристики, указанные в его

спецификации.

НЕ разрешайте детям пользоваться устройством без присмотра взрослых.

НЕ ламинируйте острые и металлические предметы (например, скобы, скрепки для бумаг).

НЕ ламинируйте документы, чувствительные к тепловому воздействию (например, билеты, рентгеновские снимки и т.д.) в режимах высокой рабочей температуры.

НЕ используйте самоклеющиеся пакеты в режимах высокой рабочей температуры.

НЕ ламинируйте пустые пакеты.

ФУНКЦИИ & РЕКОМЕНДАЦИИ



Функция освобождения пакета

Чтобы извлечь или поправить пакет во время ламинирования, воспользуйтесь рычагом освобождения, который расположен в верхней части устройства. Пакет можно извлечь из приемной прорези лишь с помощью рычага.

- Для получения оптимальных результатов ламинирования используйте фирменные пакеты компании Fellowes®: Enhance 80
- Данный тип устройства не предполагает использование несущего приспособления для ламинирования. Несущего приспособления для эксплуатации данного устройства не требуется.
- Всегда вставляйте ламинируемый предмет в пакет соответствующих размеров.
- Перед окончательным ламинированием всегда проверяйте работу устройства на черновых листах соответствующего размера и толщины.

- Приготовьте пакет и ламинируемый предмет. Поместите предмет в центре пакета так, чтобы обеспечить его контакт с направляющей уплотненной кромкой. Проверьте, чтобы пакет не был слишком большим для ламинируемого предмета.
- В случае необходимости, после ламинирования и охлаждения предмета обрежьте избыточный материал вокруг него.

ПОДГОТОВКА ЛАМИНАТОРА К ЭКСПЛУАТАЦИИ

1. Убедитесь, что устройство установлено на устойчивой поверхности.
2. Обеспечьте достаточное количество свободного пространства (минимум 50 см) за тыльной стороной устройства для беспрепятственного прохождения предметов через рабочую область.
3. Включите устройство в легкодоступную розетку.

ОПИСАНИЕ ПРОЦЕССА ЛАМИНИРОВАНИЯ

4. Включите питание (переключатель питания расположен спереди устройства).
5. Загорится индикатор питания (Power on). Устройство нагревается.
6. По достижению устройством состояния готовности включится индикатор готовности (Ready).
7. Поместите документ в открытый пакет. Расположите документ по центру относительно уплотненной кромки пакета. Для каждого документа используйте пакет соответствующего размера.
8. Пакет должен подаваться в устройство уплотненной кромкой вперед. Удерживайте пакет прямо и по центру щелевого отверстия. Для ориентации используйте маркировку входа.
9. После выхода из рабочей области устройства пакет может быть горячим и мягким. Для предотвращения замятия немедленно извлеките пакет. Положите пакет на плоскую поверхность для охлаждения. Осторожно обращайтесь с горячим пакетом.
10. Чтобы извлечь пакет во время ламинирования, воспользуйтесь рычагом освобождения, который расположен в верхней части устройства. Осторожно вытащите пакет из устройства.

ТРЕБУЕТСЯ ПОМОЩЬ?

Наши квалифицированные специалисты готовы оказать вам помощь.

Служба поддержки клиентов... www.fellowes.com

Прежде чем обращаться по месту приобретения, позвоните представителю Fellowes; контактная информация указана на задней крышке устройства.

Чтобы получать новости и дополнительную информацию, зарегистрируйте свое устройство на странице www.fellowes.com/register.

УСТРАНЕНИЕ НЕИСПРАВНОСТЕЙ

| Неисправность | Возможная причина | Способ устранения |
|---------------------------------------------------------------------|-----------------------------------------------------------------------|-------------------------------------------------------------------------------------------------|
| Индикатор питания не включается (красный индикатор) | Устройство не включено | Включите устройство в розетку и установите выключатель в передней части во включенное положение |
| Долгое время не загорается индикатор готовности (зеленый индикатор) | Устройство не нагрелось или находится в месте с повышенной влажностью | Переставьте устройство в более прохладное и сухое место |
| Пакет на ламинированном предмете не полностью герметичен | Возможно, предмет имеет слишком большую толщину | Проверьте правильность выбранной толщины прохода и повторите рабочий цикл устройства |
| Поверхность пакета неровная или имеет пузырьки | Возможно, неправильно выбран температурный режим | Проверьте правильность выбранной толщины пакета и повторите рабочий цикл |
| Пакет застрял внутри устройства | Произошло замятие пакета | Нажмите кнопку обратного хода и извлеките пакет вручную |
| Замятие | Пакет подавался открытым краем вперед | |
| | Пакет сместился от центра при подаче | |
| | Пакет подавался в нерасправленном виде | |
| | Использовался пустой пакет | |
| Пакет поврежден в процессе ламинирования | Валики повреждены либо на них есть клейкое вещество | Для очистки и проверки валиков выполните рабочий цикл устройства с листами для чистки |

ХРАНЕНИЕ & ЧИСТКА

Выключите устройство из настенной розетки. Дайте ему остыть. Для очистки наружных поверхностей можно использовать влажную ткань. Не используйте растворители и легковоспламеняющиеся вещества для полировки устройства. В продаже имеются специальные листы для очистки. Очистка валиков от остаточных элементов выполняется путем прогона листов через устройство, находящееся в прогретом состоянии. Для поддержания оптимального режима работы рекомендуется регулярно использовать листы для очистки. (Код заказа листов для очистки: #5320601)

ΧΕΙΡΙΣΤΗΡΙΑ ΣΥΣΚΕΥΗΣ ΠΛΑΣΤΙΚΟΠΟΙΗΣΗΣ

| | | | |
|---|---------------------------------------------------------------------------------------------------------|---|----------------------------------|
| A | Διακόπτης λειτουργίας (on/off) | E | Υποδοχή εισαγωγής σάκου/εγγράφου |
| B | LED ετοιμότητας | F | Έξοδος σάκου/εγγράφου |
| C | Μοχλός ανοίγματος () | G | LED λειτουργίας |
| D | Λαβή μεταφοράς | | |

ΔΥΝΑΤΟΤΗΤΕΣ

Απόδοση

| | |
|---------------------------------------------|----------------------------------------|
| Διαστάσεις εγγράφου | A3 ή A4 |
| Πλάτος εισόδου | A3 = 325 mm A4 = 240 mm |
| Μέγεθος σάκου (ελάχ.) | 75 micron (ανά πλευρά) |
| Πάχος σάκου (μέγ.) | 80 micron (ανά πλευρά) |
| Χρόνος προθέρμανσης (εκτίμηση) | 5 λεπτά |
| Χρόνος για να κρυώσει | 60-90 λεπτά |
| Ταχύτητα πλαστικοποίησης (+/- 5%) | περίπου 30 cm/λεπτό (σταθερή ταχύτητα) |
| Αριθμός κυλίνδρων | 2 |
| Ένδειξη ετοιμότητας μηχανήματος | Λυχνία |
| Μοχλός ανοίγματος | Ναι |
| Μοτέρ καθαρής διαδρομής/ αποτροπής εμπλοκών | Ναι |

Τεχνικά στοιχεία

| | |
|-----------------------------------------------------|------------------------------------------------------------------------|
| Τάση / Συχνότητα /Ένταση ρεύματος (Amp) | A3 = 220-240 V AC, 50/60 Hz, 1,2A A4 = 220-240 V AC, 50/60 Hz, 1,0A |
| Ισχύς | A3 = 220 Watt A4 = 155 Watt |
| Διαστάσεις (ΥxΠxB) | A3 = 495 x 160 x 105 mm A4 = 400 x 160 x 105 mm |
| Καθαρό βάρος | A3 = 1,5 kg A4 = 1,2 kg |
| Μέγιστο πάχος εγγράφου (δυνατότητα πλαστικοποίησης) | 0,021 ιντσες / 0,55 mm |

 ΣΗΜΑΝΤΙΚΕΣ ΟΔΗΓΙΕΣ ΓΙΑ ΤΗΝ ΑΣΦΑΛΕΙΑ - ΦΥΛΑΞΤΕ ΓΙΑ ΜΕΛΛΟΝΤΙΚΗ ΑΝΑΦΟΡΑ

- Το μηχάνημα προορίζεται για χρήση μόνο σε εσωτερικό χώρο. Συνδέστε το μηχάνημα σε μια εύκολα προσβάσιμη πρίζα.
- Για να αποφευχθεί τυχόν ηλεκτροπληξία - μην χρησιμοποιείτε τη συσκευή κοντά σε νερό, μην χύνετε νερό επάνω στη συσκευή, το καλώδιο ρεύματος ή την πρίζα.

ΝΑ διασφαλίσετε την τοποθέτηση του μηχανήματος σε μια σταθερή επιφάνεια.

ΝΑ εκτελείτε δοκιμές πλαστικοποίησης σε πρόχειρες σελίδες και να ρυθμίζετε το μηχάνημα, πριν εκτελέσετε τις τελικές πλαστικοποιήσεις.

ΝΑ αφαιρείτε τις βελόνες συρραφής και άλλα μεταλλικά πρόσθετα από τη σελίδα, πριν από την πλαστικοποίηση.

ΝΑ διατηρείτε το μηχάνημα μακριά από τις πηγές θερμότητας και το νερό.

ΝΑ απενεργοποιείτε το μηχάνημα μετά από κάθε χρήση.

ΝΑ αποσυνδέετε το μηχάνημα από την πρίζα όταν δεν πρόκειται να χρησιμοποιηθεί για παρατεταμένο χρονικό διάστημα.

ΝΑ χρησιμοποιείτε σάκους που έχουν σχεδιαστεί για χρήση με τις κατάλληλες ρυθμίσεις.

ΝΑ διατηρείτε το μηχάνημα μακριά από τα κατοικίδια ζώα, ενόσω βρίσκεται σε χρήση.

ΝΑ φροντίζετε ότι οι αυτοκόλλητοι σάκοι χρησιμοποιούνται αποκλειστικά με τη ρύθμιση ψυχρής πλαστικοποίησης.

ΝΑ ΜΗΝ αφήνετε το καλώδιο ρεύματος σε επαφή με θερμές επιφάνειες.

ΝΑ ΜΗΝ αφήνετε το καλώδιο ρεύματος να κρέμεται από ντουλάπια ή ράφια.

ΝΑ ΜΗΝ χρησιμοποιείτε τη συσκευή εάν το καλώδιο ρεύματος έχει υποστεί ζημιά.

ΝΑ ΜΗΝ επιχειρείτε να ανοίξετε ή να επισκευάσετε με άλλον τρόπο το μηχάνημα.

ΝΑ ΜΗΝ υπερβαίνετε τα αναγραφόμενα στοιχεία απόδοσης του μηχανήματος.

ΝΑ ΜΗΝ επιτρέπετε σε παιδιά να χρησιμοποιούν αυτό το μηχάνημα χωρίς επιτήρηση από κάποιον ενήλικο.

ΝΑ ΜΗΝ πλαστικοποιείτε μπερά ή μεταλλικά αντικείμενα (π.χ.: βελόνες συρραφής, συνδετήρες).

ΝΑ ΜΗΝ πλαστικοποιείτε έγγραφα ευαίσθητα στη θερμότητα (π.χ.: εισιτήρια, υπεριχογραφήματα κ.λπ.) στις ρυθμίσεις ζεστού.

ΝΑ ΜΗΝ πλαστικοποιείτε με αυτοκόλλητους σάκους με ρυθμίσεις θερμής πλαστικοποίησης.

ΝΑ ΜΗΝ πλαστικοποιείτε κενό σάκο.

ΧΑΡΑΚΤΗΡΙΣΤΙΚΑ & ΣΥΜΒΟΥΛΕΣ



Λειτουργία 'Ανοίγματος'

Για να αφαιρέσετε ή να ευθυγραμμίσετε και πάλι το σάκο κατά την πλαστικοποίηση, ενεργοποιήστε το μοχλό ανοίγματος που βρίσκεται στο επάνω μέρος του μηχανήματος. Ο σάκος μπορεί να αφαιρεθεί μόνον από τη θυρίδα εισαγωγής, όταν ενεργοποιηθεί ο μοχλός.

- Για καλύτερα αποτελέσματα, να χρησιμοποιείτε σάκους μάρκας Fellowes®: Enhance 80
- Αυτό το μηχάνημα δεν χρειάζεται φορέα για να εκτελέσει πλαστικοποίηση. Είναι ένας μηχανισμός χωρίς φορέα.
- Να τοποθετείτε πάντοτε το αντικείμενο που θέλετε να πλαστικοποιήσετε σε σάκο των κατάλληλων διαστάσεων.

- Να δοκιμάζετε πάντοτε τη λειτουργία πλαστικοποίησης με ένα αντικείμενο παρόμοιο διαστάσεων και πάχους, πριν από την τελική διαδικασία.
- Προετοιμάστε το σάκο και το αντικείμενο για πλαστικοποίηση. Τοποθετήστε το αντικείμενο μέσα στο σάκο, κεντραρισμένο και συγκρατώντας το από το εμπρός, σφραγισμένο άκρο. Βεβαιωθείτε ότι ο σάκος δεν είναι υπερβολικά μεγάλος για το αντικείμενο.
- Εάν απαιτείται, να αποκόπτετε το πλεόνασμα υλικού γύρω από το αντικείμενο, μετά την πλαστικοποίηση και την περίοδο κρυώματος.

ΡΥΘΜΙΣΗ ΤΗΣ ΣΥΣΚΕΥΗΣ ΠΛΑΣΤΙΚΟΠΟΙΗΣΗΣ

1. Να διασφαλίσετε την τοποθέτηση του μηχανήματος σε μια σταθερή επιφάνεια.
2. Βεβαιωθείτε ότι υπάρχει αρκετός ελεύθερος χώρος (τουλάχιστον 50 cm) πίσω από το μηχάνημα, προκειμένου να περνούν ελεύθερα τα αντικείμενα.
3. Συνδέστε το μηχάνημα σε μια εύκολα προσβάσιμη πρίζα δικτύου.

ΠΩΣ ΘΑ ΚΑΝΕΤΕ ΠΛΑΣΤΙΚΟΠΟΙΗΣΗ

4. Θέστε το μηχάνημα σε λειτουργία (ο διακόπτης λειτουργίας βρίσκεται στο μπροστινό μέρος του μηχανήματος).
5. Θα ανάψει η κόκκινη ενδεικτική λυχνία 'Power on' (λειτουργίας). Το μηχάνημα προθερμαίνεται.
6. Όταν το μηχάνημα είναι έτοιμο, η πράσινη ενδεικτική λυχνία 'Ready' (έτοιμο) θα παραμείνει αναμμένη.
7. Τοποθετήστε το έγγραφο στον ανοιχτό σάκο. Βεβαιωθείτε ότι το έγγραφο κεντράρεται επάνω στο σφραγισμένο άκρο. Χρησιμοποιήστε κατάλληλο μέγεθος σάκου για το έγγραφο.
8. Διασφαλίστε ότι ο σάκος θα εισαχθεί στο μηχάνημα με το σφραγισμένο άκρο εμπρός. Διατηρήστε το σάκο ευθειασμένο και κεντραρισμένο με την υποδοχή και όχι υπό γωνία. Χρησιμοποιήστε τις ενδείξεις εισαγωγής ως οδηγό.
9. Όταν εξέρχεται από το μηχάνημα, ο πλαστικοποιημένος σάκος είναι ζεστός και μαλακός. Για να αποτραπεί εμπλοκή, αφαιρέστε αμέσως τον σάκο. Τοποθετήστε τον σάκο σε μια επίπεδη επιφάνεια για να κρυώσει. Να προσέχετε όταν χειρίζεστε έναν θερμό σάκο.
10. Για να ελευθερώσετε το σάκο κατά την πλαστικοποίηση, ενεργοποιήστε το μοχλό ανοίγματος που βρίσκεται στο πίσω μέρος του μηχανήματος. Τραβήξτε προσεκτικά το σάκο έξω από το μηχάνημα.

ΧΡΕΙΑΖΕΣΤΕ ΒΟΗΘΕΙΑ

Αφήστε τους ειδικούς να σας βοηθήσουν να βρείτε μια λύση.

Υπηρεσία εξυπηρέτησης πελατών... www.fellowes.com

Να καλείτε πάντοτε την εταιρεία Fellowes πριν επικοινωνήσετε με το κατάστημα από όπου αγοράσατε τη συσκευή. Ανατρέξτε στο οπισθόφυλλο για στοιχεία επικοινωνίας.

Καταχωρίστε το μηχάνημά σας στη διεύθυνση www.fellowes.com/register για να λάβετε ενημερώσεις και πρόσθετες πληροφορίες.

ΕΠΙΛΥΣΗ ΠΡΟΒΛΗΜΑΤΩΝ

| Πρόβλημα | Ενδεχόμενη αιτία | Λύση | | |
|------------------------------------------------------------------------------------------|-----------------------------------------------------------------------------------------------------------|--------------------------------------------------------------------------------------|--|--|
| Δεν ανάβει η ενδεικτική λυχνία 'power on' (κόκκινο LED) | Το μηχάνημα δεν είναι ενεργοποιημένο | Θέστε το μηχάνημα σε λειτουργία στο μπροστινό μέρος και στην πρίζα τοίχου | | |
| Δεν ανάβει η λυχνία 'ready' (έτοιμο) μετά από παρατεταμένη χρονική περίοδο (πράσινη LED) | Το μηχάνημα βρίσκεται σε θερμό ή υγρό χώρο | Μετακινήστε το μηχάνημα σε πιο ψυχρό και ξηρό χώρο | | |
| Ο σάκος δεν σφραγίζεται πλήρως το αντικείμενο | Το αντικείμενο ίσως να έχει υπερβολικό πάχος για πλαστικοποίηση | Βεβαιωθείτε ότι το πάχος του σάκου έχει επιλεγεί σωστά και περάστε τον και πάλι | | |
| Ο σάκος έχει κυματισμούς ή φυσαλίδες | Η ρύθμιση της θερμοκρασίας ίσως να είναι εσφαλμένη | Βεβαιωθείτε ότι το πάχος του σάκου έχει επιλεγεί σωστά και περάστε τον και πάλι | | |
| Ο σάκος χάθηκε μέσα στο μηχάνημα | Ο σάκος έχει εμπλακεί | Πατήστε το κουμπί αντίστροφης λειτουργίας και τραβήξτε το αντικείμενο έξω με το χέρι | | |
| Εμπλοκή | Ο σάκος τοποθετήθηκε με το ανοιχτό άκρο εμπρός | | | |
| | Ο σάκος δεν ήταν κεντραρισμένος κατά την εισαγωγή | | | |
| | Ο σάκος δεν ήταν ευθειασμένος κατά την εισαγωγή | | | |
| | Χρησιμοποιήθηκε κενός σάκος | | | |
| Ο σάκος έχει υποστεί ζημιά μετά την πλαστικοποίηση | Περάστε μερικά φύλλα καθαρισμού μέσα από το μηχάνημα, για να δοκιμάσετε και να καθαρίσετε τους κυλίνδρους | | | |

ΑΠΟΘΗΚΕΥΣΗ & ΚΑΘΑΡΙΣΜΟΣ

Απενεργοποιήστε το μηχάνημα από την πρίζα του τοίχου. Αφήστε το μηχάνημα να κρυώσει. Το εξωτερικό του μηχανήματος μπορεί να καθαριστεί με ένα υγρό ύφασμα. Μην χρησιμοποιείτε διαλυτικά ή εύφλεκτα υλικά για τη στίλβωση του μηχανήματος. Μπορείτε να αγοράσετε φύλλα καθαρισμού για τον καθαρισμό του μηχανήματος. Όταν το μηχάνημα είναι θερμό – περάστε το μηχάνημα μέσα από το μηχάνημα για να καθαρίσετε τυχόν κατάλοιπα από τους κυλίνδρους. Για τη βέλτιστη απόδοση, συνιστάται να χρησιμοποιούνται τακτικά φύλλα καθαρισμού για τον καθαρισμό του μηχανήματος. (Κωδικός παραγγελίας φύλλου καθαρισμού αρ. 5320601)

LAMİNASYON MAKİNESİ KONTROLLERİ

| | | | |
|----------|------------------------------------------------------------------------------------------------------------|----------|---------------------------------|
| A | Açma / kapama düğmesi | E | Kaplama / doküman girişi yuvası |
| B | Hazır LED'i | F | Kaplama / doküman çıkışı |
| C | Serbest bırakma kolu () | G | Güç çıkış LED'i |
| D | Taşıma kolu | | |

ÖZELLİKLER

Performans

| | |
|-------------------------------------------|-------------------------------|
| Bişim | A3 ya da A4 |
| Giriş genişliği | A3 = 325mm A4 = 240mm |
| Kaplama kalınlığı (min.) | 75 mikron (taraf başına) |
| Kaplama kalınlığı (maks.) | 80 mikron (taraf başına) |
| Isınma süresi (tahmini) | 5 dakika |
| Soğuma süresi | 60-90 dakika |
| Laminasyon hızı (+/- %5) | yaklaşık 30cm/dk. (sabit hız) |
| Merdane adedi | 2 |
| Hazır göstergesi | Lamba |
| Serbest bırakma kolu | Evet |
| Tıkanmaz Girişli / Sıkışma önleyici motor | Evet |

Teknik Veriler

| | |
|-------------------------------------------------|--------------------------------------------------------------------|
| Volta j / Frekans / Akım (Amper) | A3 = 220-240V AC, 50/60Hz, 1,2A A4 = 220-240V AC, 50/60Hz, 1,0A |
| Watt Gücü | A3 = 220 Watt A4 = 155 Watt |
| Boyutlar (YxGxD) | A3 = 495 x 160 x 105 mm A4 = 400 x 160 x 105 mm |
| Net ağırlık | A3 = 1,5 kg A4 = 1,2 kg |
| Maks. doküman kalınlığı (laminasyon kapasitesi) | 0,021" / 0,55 mm |

ÖNEMLİ GÜVENLİK YÖNERGELERİ - GELECEKTE KULLANMAK İÇİN SAKLAYIN

- Bu makine sadece iç mekanlarda kullanıma yöneliktir. Makinenin fişini, kolaylıkla erişilebilen bir prize takın.
- Elektrik çarpmasını önlemek için - cihazı suya yakın yerlerde kullanmayın, cihaza, elektrik kablosuna veya prize su dökmeyin.

HER ZAMAN makinenin düzgün bir yüzeyde bulunduğundan emin olun.

HER ZAMAN son laminasyon işleminden önce boş kağıtlarda laminasyon testi yapın ve makineyi ayarlayın.

HER ZAMAN laminasyon öncesinde zımba ve benzeri metal parçaları çıkartın.

HER ZAMAN makineyi su ve ısı kaynaklarından uzak tutun.

HER ZAMAN kullandıktan sonra makineyi kapatın.

HER ZAMAN uzun süre kullanmayacasınız makinenin fişini prizden çekin.

HER ZAMAN uygun ayarlarda tasarlanmış kaplamalar kullanın.

HER ZAMAN kullanım sırasında evcil hayvanlardan uzak tutun.

HER ZAMAN kendinden yapışkanlı kaplamaların yalnızca soğuk ayarla kullanılmasını sağlayın.

HİÇBİR ZAMAN elektrik kablosunu sıcak yüzeylerle temas ettirmeyin.

HİÇBİR ZAMAN elektrik kablosunu dolap ya da raf üzerine asılı bırakmayın.

HİÇBİR ZAMAN elektrik kablosu hasarlıysa cihazı kullanmayın.

HİÇBİR ZAMAN makineyi açmaya veya tamir etmeye çalışmayın.

HİÇBİR ZAMAN makinenin belirtilen performans değerlerini aşmayın.

HİÇBİR ZAMAN çocukların yetişkin gözetimi olmadan kullanmasına izin vermeyin.

HİÇBİR ZAMAN keskin veya metal nesnelere kaplamayın (örn: zımba, ataç).

HİÇBİR ZAMAN ısıya karşı hassas dokümanları (örn: bilet, ultrason, vb.) sıcak ayarlarla lamine etmeyin.

HİÇBİR ZAMAN kendinden yapışkanlı kaplamaları sıcak ayarlarla lamine etmeyin.

HİÇBİR ZAMAN boş kaplamaları lamine etmeyin.

ÖZELLİKLER & İPUÇLARI



'Serbest Bırakma' işlevi

Laminasyon sırasında bir kaplamayı çıkartmak ya da yeniden hizalamak için makinenin üstüne yerleştirilen serbest bırakma kolunu etkinleştirin. Kaplama yalnızca kol etkinleştirildiğinde giriş yuvasından çıkarılabilir.

- En iyi sonuçlar için, Fellowes® marka kaplamalar kullanın: Enhance 80
- Bu makine, laminasyon için bir taşıyıcıya ihtiyaç duymaz. Taşıyıcısız mekanizmaya sahiptir.
- Kaplanacak ögeyi her zaman uygun boyutta bir kaplama içine yerleştirin.

- Son işlemden önce her zaman benzer boyut ve kalınlıkta test laminasyonu yapın.
- Laminasyon kaplamasını ve ögeyi hazırlayın. Ögeyi, kaplamayı ortalarak ve ön kapalı kenara dokunacak şekilde yerleştirin. Kaplamanın öge için çok geniş olmadığından emin olun.
- Gerekirse, laminasyon ve soğuma işleminden önce ögenin çevresindeki malzeme fazlalığını kırın.

LAMİNASYON MAKİNESİNİ AYARLAMA

1. Makinenin düzgün bir yüzeyde bulunduğundan emin olun.
2. Öğelerin serbestçe geçebilmesi için makinenin arkasında yeterli boşluk mesafesi (min. 50 cm) olup olmadığını kontrol edin.
3. Makinenin fişini, kolaylıkla erişilebilen bir prize takın.

LAMİNASYON İŞLEMİ

4. Makineyi açın (makinenin ön tarafında bulunmaktadır).
5. Kırmızı 'Güç açık' lambası yanacaktır. Makine bu durumda ısınmaktadır.
6. Makine hazır olduğunda yeşil 'Hazır' lambası yanık kalacaktır.
7. Dokümanı açık kaplamaya yerleştirin. Doküman kapalı kenara ortalandığından emin olun. Doküman için uygun boyutta kaplama kullanın.
8. Kaplamanın makineye önce kapalı kenarı girecek şekilde yerleştirildiğinden emin olun. Kaplamayı yuvaya açılı olacak şekilde değil, düz ve ortalı bir şekilde yerleştirin. Giriş işaretlerini kılavuz olarak kullanın.
9. Lamine edilen kaplama, sıcak ve yumuşak bir halde çıkabilir. Sıkışmayı önlemek için kaplamayı derhal çıkartın. Kaplamayı soğuması için düz bir yüzeye bırakın. Sıcak kaplamayı tutarken dikkatli olun.
10. Laminasyon sırasında bir kaplamayı serbest bırakmak için makinenin arkasına yerleştirilen serbest bırakma kolunu etkinleştirin. Kaplamayı yavaşça çekerek makineden çıkartın.

YARDIMA MI İHTİYACINIZ VAR?

Uzmanlarımız sizin için en uygun çözümü bulsun.

Müşteri Hizmetleri... www.fellowes.com

Ürünü satın aldığınız yeri aramadan önce her zaman Fellowes'i arayın, iletişim bilgileri arka kapakta bulunmaktadır.

Güncellemeler ve ek bilgileri almak için makinenizi www.fellowes.com/register adresinde kaydettirmeyi unutmayın.

SORUN GİDERME

| Sorun | Olası neden | Çözüm |
|------------------------------------------------------------|----------------------------------------------------------|-------------------------------------------------------------------------------------------|
| 'Kırmızı' güç LED'i yanmıyor | Makine açılmamıştır | Makineyi önden ve duvardaki prizden açın |
| Uzun süre bekledikten sonra 'Yeşil' hazır lambası yanmıyor | Makine sıcak veya nemli bir alandadır | Makineyi daha soğuk ve kuru bir alana taşıyın |
| Makineyi daha soğuk ve kuru bir alana taşıyın | Öge kaplanamayacak kadar kalın olabilir | Geçiş kalınlığının doğru seçilip seçilmediğini kontrol edin ve tekrar makineden geçirin |
| Kaplama pürüz veya baloncuklar var | Sıcaklık ayarı yanlış olabilir | Kaplama kalınlığının doğru seçilip seçilmediğini kontrol edin ve tekrar makineden geçirin |
| Kaplama makinede kayboluyor | Kaplama sıkışmıştır | Ters işlev düğmesine basın ve öğeyi elinizle dışarı çıkartın |
| Sıkışma | Kaplamanın açık ucu önce yerleştirilmiştir | |
| | Kaplama girişte ortalanmamıştır | |
| | Kaplama girişte düzgün yerleştirilmemiştir | |
| | Boş kaplama kullanılmıştır | |
| Kaplama, laminasyondan sonra zarar görmüştür | Merdaneler zarar görmüştür veya üzerinde yapışkan vardır | Temizlik kağıtlarını makineden geçirerek merdaneleri test edin ve temizleyin |

SAKLAMA & TEMİZLİK

Makinenin elektrik kablosunu prizden çıkarın. Makineyi soğumaya bırakın. Makinenin dış yüzeyi, nemli bir bezle temizlenebilir. Makineyi parlatmak için çözücü veya yanıcı malzemeler kullanmayın. Makinede kullanım için temizlik kağıtları satın alınabilir. Makine sıcak durumdayken - kağıtları makineye yerleştirerek merdanelerdeki kalıntıları temizleyin. Optimum performans için, temizlik kağıtları kullanılarak makinenin düzenli aralıklarla temizlenmesi önerilir. (Temizleme kağıdı sipariş kodları no 5320601)

OVLÁDACÍ PRVKY LAMINÁTORU

| | | | |
|---|----------------------------------------------------------------------------------------------------|---|------------------------------------------------------|
| A | Vypínač | E | Otvor pro vkládání laminovacích obálek/ dokumentů |
| B | Kontrolka Připraveno | F | Výstup laminovacích obálek/dokumentů |
| C | Uvolňovací páčka  | G | Indikátor zapnutí |
| D | Rukojeť pro přenášení | | |

VLASTNOSTI

Výkon

| | |
|---------------------------------------------------------------|-----------------------------------|
| Formát | A3 nebo A4 |
| Vstupní šířka | A3 = 325 mm A4 = 240 mm |
| Min. tloušťka fólie | 75 mikronů na stranu |
| Max. tloušťka fólie | 80 mikronů na stranu |
| Doba ohřevu (přibližná) | 5 minut |
| Doba ochlazování | 60 - 90 minut |
| Rychlost laminování (+/- 5 %) | přibl. 30 cm/min (stálá rychlost) |
| Počet válců | 2 |
| Indikace připravenosti | Světelná |
| Uvolňovací páčka | Ano |
| Technologie Clear Path/Ochrana proti zablokování dokumentů | Ano |

Technická data

| | |
|---------------------------------------|----------------------------------------------------|
| Napětí/frekvence/proud (A) | A3 = 220 - 240 V stř., 50/60 Hz, 1,2 A |
| | A4 = 220 - 240 V stř., 50/60 Hz, 1,0 A |
| Příkon | A3 = 220 W A4 = 155 W |
| Rozměry (v x š x h) | A3 = 495 x 160 x 105 mm A4 = 400 x 160 x 105 mm |
| Čistá hmotnost | A3 = 1,5 kg A4 = 1,2 kg |
| Max. tloušťka dokumentu (kapacita) | 0,021" / 0,55 mm |

DŮLEŽITÉ BEZPEČNOSTNÍ POKYNY – UCHOVEJTE PRO POZDĚJŠÍ POUŽITÍ

- Zařízení je pouze pro vnitřní použití. Zapojte přístroj do snadno přístupné zásuvky.
- Přístroj nepoužívejte v blízkosti vody, zabraňte polížení přístroje, napájecí šňůry nebo zásuvky vodou – předejdete tak riziku zasažení elektrickým proudem.

Zajistěte, aby byl přístroj umístěn na stabilním povrchu.

Před provedením finální laminace proveďte zkušební laminaci zbytkových listů a nastavení přístroje.

Před laminováním odstraňte svorky a jiné kovové předměty.

Uchovávejte přístroj mimo zdroje tepla a vody.

Vypínejte přístroj po každém použití.

Pokud přístroj nepoužíváte po delší dobu, odpojte jej ze sítě.

Používejte pouze fólie určené pro příslušná nastavení.

Při použití dbejte na to, aby se k přístroji nepřibližovala domácí zvířata.

Pro studené laminování používejte pouze samolepicí fólie.

Napájecí kabel by se neměl dostat do styku s horkým povrchem.

Napájecí kabel nesmí viset ze skříněk nebo polic.

Přístroj nepoužívejte, pokud je napájecí kabel poškozen.

Přístroj neotevírejte ani jinak neopravujte.

Přístroj nezatěžujte nad uvedenou úroveň.

Přístroj nesmí obsluhovat děti bez dohledu dospělých.

Nepokoušejte se laminovat ostré nebo kovové předměty (např. svorky, sponky na papír).

Nepokoušejte se laminovat dokumenty citlivé na teplo (např. vstupenky, ultrazvukové snímky apod.) při nastavení pro teplotu laminaci.

Neprovádějte laminaci samolepicích fólií při nastavení pro teplotu laminaci.

Nelaminujte prázdné fólie.

VLASTNOSTI A TIPY



Uvolňovací funkce

Chcete-li během laminování odebrat nebo zarovnat fólii, použijte uvolňovací páčku umístěnou na horní straně přístroje. Fólii lze ze vstupního otvoru uvolnit pouze po použití této páčky.

- Nejlepších výsledků dosáhnete s fóliemi značky Fellowes®: Enhance 80
- S přístrojem není třeba používat nosič fólií. Jeho mechanismus pracuje bez využití nosiče.
- Předměty k laminování vkládejte vždy do obálky přiměřené velikosti.
- Před laminováním vždy proveďte zkušební laminování s fólií stejné velikosti a tloušťky.
- Připravte laminovací fólii a laminovaný dokument. Dokument vložte do středu fólie tak, aby se dotýkal zataveného zaváděcího okraje. Přesvědčte se, zda laminovací fólie není pro laminování dokument příliš velká.

- Podle potřeby po skončení laminování a ochlazení fólie odřízněte přebytečný materiál na okrajích.

NASTAVENÍ LAMINÁTORU

1. Zajistěte, aby byl přístroj umístěn na stabilním povrchu.
2. Zkontrolujte, zda je za přístrojem dostatečný volný prostor (min. 50 cm) zajišťující hladký výstup laminovaných dokumentů.
3. Připojte přístroj do snadno přístupné elektrické zásuvky.
4. Zapněte napájení (stisknutím vypínače na úřední straně zařízení).
5. Rozsvítí se červená kontrolka „Zapnuto“. Nyní se přístroj zahřívá.
6. Až bude přístroj připraven, zelená kontrolka „Připraveno“ bude nepřerušovaně svítit.
7. Vložte dokument do otevřené laminovací obálky. Zkontrolujte, zda je správně vycentrován proti zatavené hraně. Zvolte velikost obálky odpovídající dokumentu.
8. Dbejte na to, abyste vždy vkládali obálku do přístroje uzavřenou stranou napřed. Obálku vkládejte rovně a na střed otvoru, nikoli pod úhlem. Řiďte se značkami pro vkládání dokumentů.
9. Laminovací fólie, která vychází z laminátoru, může být horká a měkká. Okamžitě ji vyjměte, abyste předešli jejímu zachycení ve stroji. Obálku položte na rovnou plochu, aby vychladla. Při manipulaci s horkou obálkou postupujte opatrně.
10. Chcete-li během laminování obálku uvolnit, použijte uvolňovací páčku umístěnou na zadní straně stroje. Opatrně vytáhněte obálku z přístroje.

POTŘEBUJETE POMOC?

Dozvíte se od našich odborníků, aby vám pomohli s řešením.

Služby pro zákazníky... www.fellowes.com

Než se obrátíte na svého prodejce, vždy telefonicky kontaktujte společnost Fellowes; kontaktní údaje najdete na zadní straně obalu.

Zvažte registraci přístroje na stránce www.fellowes.com/register, abyste získali aktualizace a další informace.

| Problém | Možná příčina | Řešení |
|-------------------------------------------------------------------------|--------------------------------------------------------------------|-------------------------------------------------------------------------------------------------|
| Nesvítí kontrolka „Zapnuto“ (červená dioda). | Přístroj není zapnutý. | Zapojte přístroj do elektrické zásuvky a zapněte vypínač na přední straně. |
| Indikátor „Připraveno“ (zelená dioda) se nerozsvítí ani po dlouhé době. | Přístroj je v horkém nebo vlhkém prostředí. | Přemístěte přístroj na chladnější a sušší místo. |
| Laminovaný předmět není dokonale uzavřen ve fólii. | Dokument je možná příliš silný pro laminaci. | Ověřte, zda jste zvolili správnou průchozí tloušťku, a nechte předmět znovu projít laminátorem. |
| Fólie je zvlněná nebo jsou v ní bubliny. | Možná není nastavena správná teplota. | Ověřte, zda jste zvolili správnou tloušťku fólie, a nechte předmět znovu projít laminátorem. |
| Laminovací fólie zůstala v přístroji. | Došlo k zachycení fólie v laminátoru. | Stiskněte tlačítko pro zpětný chod a laminovaný předmět ručně vytáhněte. |
| Zachycení fólie v laminátoru | Laminovací fólie byla do zařízení vložena otevřeným koncem napřed. | |
| | Laminovací fólie nebyla při vložení správně vystředěna. | |
| | Laminovací fólie byla zavedena nakřivo. | |
| Laminovací fólie je po laminování poškozená. | Byla použita prázdná laminovací fólie. | Vložte do stroje čisticí listy a proveďte zkoušku válců a jejich čištění. |
| | Válce jsou poškozené nebo pokryté lepidlem. | |

UCHOVÁVÁNÍ A ČIŠTĚNÍ

Odpojte laminátor z elektrické zásuvky. Nechejte ho vychladnout. Vnější povrch přístroje lze otřít vlhkým hadříkem. K leštění přístroje nepoužívejte rozpouštědla ani hořlavé látky. Můžete zakoupit čisticí listy pro přístroj. Je-li přístroj zahřátý, nechejte jím projít čisticí listy, které odstraní zbytky fólií z válců. Pro optimální výkon doporučujeme, aby byly čisticí listy používány pravidelně. (Objednací kód čisticích listů: 5320601)

OVLÁDACIE PRVKY LAMINÁTORA

| | | | |
|----------|---------------------------------------------------------------------------------------------------------|----------|---------------------------------|
| A | Vypínač | E | Otvor na vstup puzdra/dokumentu |
| B | Indikátor pripravenosti | F | Výstup puzdra/dokumentu |
| C | Uvoľňovacia páčka () | G | Indikátor zapnutia |
| D | Rukoväť na prenášanie | | |

PARAMETRE

Výkon

| | |
|--------------------------------|---------------------------------------|
| Formát | A3 alebo A4 |
| Šírka vstupu | A3 = 325 mm A4 = 240 mm |
| Hrúbka puzdra (min.) | 75 mikrónov (na každej strane) |
| Hrúbka puzdra (max.) | 80 mikrónov (na každej strane) |
| Čas zahrievania (približne) | 5 minút |
| Čas vychladnutia | 60 až 90 minút |
| Rýchlosť laminovania (+/- 5 %) | približne 30 cm/min. (pevná rýchlosť) |
| Počet valčekov | 2 |
| Indikátor pripravenosti | Svetelný |
| Uvoľňovacia páčka | Áno |

Vyčistenie dráhy/stroj
proti zaseknutiu

Áno

Technické údaje

| | |
|-------------------------------------------------|----------------------------------------------------|
| Napätie/frekvencia/prúd (A) | A3 = 220 – 240 V str., 50/60 Hz, 1,2 A |
| 50/60 Hz, 1,0 A | A4 = 220 – 240 V str., |
| Príkon | A3 = 220 W A4 = 155 W |
| Rozmery (v x š x h) | A3 = 495 x 160 x 105 mm A4 = 400 x 160 x 105 mm |
| Čistá hmotnosť | A3 = 1,5 kg A4 = 1,2 kg |
| Max. hrúbka dokumentu (kapacita laminovania) | 0,021" / 0,55 mm |

 DÔLEŽITÉ BEZPEČNOSTNÉ POKYNY – USCHOVAJTE NA POUŽITIE V BUDÚCNOSTI

- Zariadenie je určené len na používanie v interiéri. Zariadenie zapojte do jednoducho prístupnej zásuvky.
- Predchádzajte zásahu elektrickým prúdom - nepoužívajte zariadenie v blízkosti vody, nerozlejte vodu na zariadenie, napájací kábel ani na zásuvku.

DBAJTE NA TO, aby zariadenie bolo na stabilnom povrchu.

OTESTUJTE laminovanie pomocou skúšobného hárka a nastavte zariadenie, až potom uskutočnite finálne laminovanie.

ODSTRÁŇTE pred laminovaním svorky a iné kovové predmety.

UDRŽUJTE zariadenie mimo zdrojov tepla a vody.

VYPNITE zariadenie po každom použití.

ODPOJTE zariadenie od elektrickej siete, ak ho nebudete dlhšie používať.

POUŽÍVAJTE puzdrá určené na používanie pri príslušných nastaveniach.

DBAJTE NA TO, aby sa domáce zvieratá nezdržovali v blízkosti zariadenia počas jeho používania.

DBAJTE NA TO, aby sa samolepiace puzdrá používali len pri laminovaní za studena.

NEDOVOLTE, aby sa napájací kábel dostal do kontaktu s horúcimi povrchmi.

NENECHÁVAJTE elektrický kábel visieť zo skriniek alebo poličiek.

NEPOUŽÍVAJTE zariadenie, ak je napájací kábel poškodený.

NEPOKUŠAJTE SA otvoriť ani inak opraviť toto zariadenie.

NEPREKRAČUJTE menovitý výkon zariadenia.

NEDOVOLTE malým deťom používať toto zariadenie bez dohľadu dospelých osôb.

NELAMINUJTE ostré ani kovové predmety (napr. spinky alebo svorky).

NELAMINUJTE dokumenty citlivé na teplo (napr. vstupenky, ultrazvukové snímky a pod.) s použitím tepla.

NELAMINUJTE samolepiace puzdrá pri horúcich nastaveniach.

NELAMINUJTE prázdne puzdro.

FUNKCIE A TIPY



Funkcia uvoľnenia

Ak chcete vybrať alebo opätovne zarovnať puzdro počas laminovania, použite uvoľňovaciu páčku na hornej strane zariadenia. Puzdro je možné vybrať cez vstupný otvor, len ak je páčka posunutá do uvoľňovacej polohy.

- Najlepšie výsledky dosiahnete s puzdrami značky Fellowes®: Enhance 80
- Toto zariadenie nevyžaduje nosič na laminovanie. Ide o mechanizmus bez nosiča.
- Laminovaný predmet vždy vložte do puzdra vhodnej veľkosti.

- Pred finálnym laminovaním otestujte laminovanie pomocou skúšobného hárka podobnej veľkosti a hrúbky.
- Pripravte puzdro a predmet na laminovanie. Vložte predmet do stredu puzdra tak, aby bol v strede a dotýkal sa predného zataveného okraja. Dbajte na to, aby puzdro nebolo pre predmet príliš veľké.
- V prípade potreby po laminovaní a vychladnutí odstrihnite okolo laminovaného predmetu nadbytočný materiál.

NASTAVENIE LAMINÁTORA

1. Dbajte na to, aby zariadenie bolo na stabilnom povrchu.
2. Skontrolujte, či je za zariadením dostatok voľného miesta (min. 50 cm), aby ním mohli laminované dokumenty voľne prechádzať.
3. Zapojte zariadenie do jednoducho prístupnej zásuvky.

POSTUP LAMINOVANIA

4. Zapnite napájanie (vypínač sa nachádza na prednej strane zariadenia).
5. Rozsvieti sa červený indikátor zapnutia. Zariadenie sa zahrieva.
6. Keď je zariadenie pripravené, indikátor pripravenosti zostane svietiť.
7. Vložte dokument do otvoreného puzdra. Dbajte na to, aby bol dokument vycentrovaný a opretý o zatavený okraj. Na dokument použite puzdro vhodnej veľkosti.
8. Dbajte na to, aby ste puzdro do zariadenia vložili zataveným koncom. Dbajte na to, aby puzdro do zariadenia vchádzalo rovno a na stred otvoru, nie pod uhlom. Ako pomôcku použite značky na vkladanie dokumentov.
9. Zalaminovaný dokument, ktorý vychádza zo zariadenia, môže byť horúci a mäkký. Ihneď puzdro vyberte, aby ste predišli jeho zachyteniu v zariadení. Puzdro položte na rovný povrch a nechajte ho vychladnúť. Pri manipulácii s horúcim puzdrom buďte opatrní.
10. Ak chcete uvoľniť puzdro počas laminovania, použite uvoľňovaciu páčku na hornej strane zariadenia. Opatrne vytiahnite puzdro zo zariadenia.

POTREBUJETE POMOC?

S riešením vám pomôžu naši odborníci.

Služba zákazníkom... www.fellowes.com

Skôr než sa obrátite na predajcu, kontaktujte telefonicky spoločnosť Fellowes. Kontaktné informácie nájdete na zadnej strane obálky.

Ak chcete dostávať najnovšie a dodatočné informácie, zaregistrujte zariadenie na adrese www.fellowes.com/register.

RIEŠENIE PROBLÉMOV

| Problém | Možná príčina | Riešenie |
|--------------------------------------------------------------------------------|----------------------------------------------------|------------------------------------------------------------------------------------------------------|
| Nesvieti indikátor zapnutia (červený indikátor) | Zariadenie nie je zapnuté | Zapnite zariadenie na prednej strane a zapojte ho do zásuvky |
| Zelený indikátor pripravenosti nezasvieti ani po dlhom čase (zelený indikátor) | Zariadenie je v horúcom alebo vlhkom prostredí | Premiestnite zariadenie do chladnejšieho a suchšieho prostredia |
| Laminovaný dokument nie je zalaminovaný celý | Predmet je zrejme príliš hrubý na zalaminovanie | Skontrolujte, či je vybratá správna hrúbka puzdra, a nechajte predmet prejsť cez zariadenie ešte raz |
| Puzdro je zvlnené alebo obsahuje bublinky | Nastavenie teploty môže byť nesprávne | Skontrolujte, či je vybratá správna hrúbka puzdra, a nechajte predmet prejsť cez zariadenie ešte raz |
| Puzdro zostalo zachytené v zariadení | Puzdro je uviaznuté | Použite uvoľňovaciu páčku a predmet vytiahnite ručne |
| Zaseknutie | Puzdro bolo do zariadenia vložené otvoreným koncom | |
| | Puzdro nebolo vložené v strede vstupu | |
| | Puzdro bolo vložené do vstupu nakrivo | |
| | Použilo sa prázdne puzdro | |
| Puzdro je po laminovaní poškodené | Valčeky sú poškodené alebo je na nich lepidlo | Vložte do zariadenia čistiace hárky, čím otestujete a vyčistíte valčeky |

SKLADOVANIE A ČISTENIE

Zariadenie vytiahnite zo zásuvky. Nechajte zariadenie vychladnúť. Zariadenie je možné zvonku vyčistiť vlhkou handričkou. Na čistenie nepoužívajte rozpúšťadlá ani horľavé látky. Na čistenie zariadenia je možné zakúpiť čistiace hárky. Keď je zariadenie ešte teplé, nechajte hárky prejsť zariadením, aby sa z valčekov odstránili nalepené zvyšky. Pre optimálny výkon sa odporúča používať čistiace hárky pravidelne. (Objednávkové kódy čistiacich hárkov: 5320601)

LAMINÁLÓGÉP VEZÉRLŐI

| | | | |
|----------|--------------------------------------------------------------------------------------------------|----------|-------------------------------|
| A | Be/Ki kapcsoló | E | Fólia / irat bemeneti nyílása |
| B | Készlet LED | F | Fólia / irat kimenete |
| C | Kioldó kar () | G | Bekapcsolva LED |
| D | Hordozófogantyú | | |

TELJESÍTMÉNY

Teljesítmény

| | |
|----------------------------------------------|------------------------------------|
| Formátum | A3 vagy A4 |
| Bemeneti szélesség | 325 mm A4 = 240 mm |
| Pouch thickness (min) | 75 mikron (oldalanként) |
| Fólia vastagsága (maximum) | 80 mikron (oldalanként) |
| Bemelegedési idő (becsült) | 5 perc |
| Lehülési idő | 60-90 perc |
| Laminálás sebessége (+/- 5%) | kb. 30cm/perc (rögzített sebesség) |
| Görgők száma | 2 |
| Elkészülés jelzése | Fény |
| Kioldó kar | Igen |
| Akadálymentes haladás / Elakadásmentes motor | Igen |

Műszaki adatok

| | |
|-----------------------------------------------|----------------------------------------------------|
| Feszültség / Frekvencia / Áramerősség (A) | A3 = 220-240 V AC, 50/60 Hz, 1,2 A |
| | A4 = 220-240 V AC, |
| 50/60 Hz, 1,0 A | |
| Watt-érték | A3 = 220 Watt A4 = 155 Watt |
| Méretetek (M x Sz x H) | A3 = 495 x 160 x 105 mm A4 = 400 x 160 x 105 mm |
| Nettó súly | A3 = 1,5 kg A4 = 1,2 kg |
| Max. dokumentumvastagság (lamináló kapacitás) | 0,021" / 0,55 mm |

FONTOS BIZTONSÁGI UTASÍTÁSOK - ŐRIZZE MEG

- A készülék csak beltéri használatra alkalmas. Csatlakoztassa a gépet egy könnyen hozzáférhető dugaszaljzatba.
- Az áramütés elkerülése érdekében ne használja a készüléket víz közelében, ne öntsön vizet a készülékre, a kábelre vagy a fali dugaszaljzatra.

MINDIG stabil felületre helyezze a készüléket.

MINDIG tesztelje a laminálást próbaoldalakkal, és állítsa be a készüléket a végső laminálás előtt.

MINDIG távolítsa el a tűzőkapcsokat és az egyéb fém alkatrészeket laminálás előtt.

MINDIG tartsa távol a készüléket hő- és vízforrásoktól.

MINDIG kapcsolja ki a készüléket használat után.

MINDIG húzza ki a készülék csatlakozóját a konnektorból, ha hosszabb ideig nem használja.

MINDIG az adott beállításához kifejlesztett fóliát használja.

MINDIG tartsa távol a háziállatokat, amíg a gép működik.

MINDIG győződjön meg arról, hogy az öntapadós fólia csak hideg beállítással használható.

SOHA ne hagyja, hogy a tápkábel forró felületekkel érintkezzen.

SOHA ne hagyja a tápkábelt polcokról vagy szekrényekről leelőgni.

SOHA ne használja a készüléket, ha a tápkábel megsérült.

SOHA ne próbálja meg kinyitni vagy más módon megjavítani a készüléket.

SOHA ne lépje túl a készülék névleges teljesítményét.

SOHA ne engedje, hogy gyerekek használják a készüléket felnőtt felügyelete nélkül.

SOHA ne lamináljon éles vagy fém tárgyakat (pl.: tűzőkapcsokat, gemkapcsokat).

SOHA ne lamináljon hőre érzékeny iratokat (pl.: jegyeket, ultrahangképeket stb) forró beállításokkal.

SOHA ne lamináljon öntapadó fóliákkal forró beállításokat alkalmazva.

SOHA ne lamináljon üres fóliát.

FUNKCIÓK & TIPPEK



"Eleresztési" funkció

Egy fólia laminálás közbeni eltávolításához vagy újragazításához használja a gép tetején található kioldó kart. A fólia csak akkor távolítható el a bemeneti nyíláson keresztül, ha a kioldó kart aktiválta.

- A legjobb eredmény érdekében Fellowes® márkájú fóliákat használjon: Enhance 80
- Ez a készülék nem igényel hordozót a lamináláshoz. A gép hordozómentes mechanizmussal működik.
- A laminálni kívánt tételt mindig megfelelő méretű fóliába kell tenni.

- A végső laminálás előtt mindig tesztelni kell egy hasonló méretű és vastagságú próbadarabbal.
- Készítse elő a fóliát és a lapot a lamináláshoz. Helyezze a lapot a fólia közepére úgy, hogy érintse a fólia zárt szélét. Győződjön meg róla, hogy a fólia nem túl nagy a laphoz.
- Ha szükséges, a laminálás és lehülés után le lehet vágni a felesleges anyagot a laminált lap körül.

A LAMINÁLOGÉP BEÁLLÍTÁSA

1. Győződjön meg róla, hogy a készülék stabil felületen áll.
2. Ellenőrizze, hogy elég szabad hely (min. 50 cm) van a gép mögött, és a lapok szabadon ki tudnak jönni.
3. Csatlakoztassa a gépet egy könnyen hozzáférhető dugaszaljzatba.

HOGYAN LAMINÁLJUNK

4. Kapcsolja be a gépet (a főkapcsoló a gép elő részén van).
5. A piros "Bekapcsolás" lámpa ki fog gyulladni. A készülék bemelegedése folyamatban.
6. Amikor a gép készen áll, a zöld "Kész" lámpa fog világítani.
7. Helyezze az iratot a nyitott fóliába. Győződjön meg róla, hogy az irat a zárt szélhez képest középen helyezkedik el. Mindig az iratnak megfelelő méretű fóliát használjon.
8. A fóliát mindig úgy tegye be a gépbe, hogy a zárt széle legyen elől. A fólia egyenesen és a nyílás közepén legyen, ne legyen ferde. Útmutatóként használja a bemeneti jelzéseket.
9. A kimenetkor a laminált fólia forró és lágy lehet. Az elakadás elkerülése érdekében azonnal vegye ki a fóliát. Helyezze a fóliát egyenes felületre, amíg lehül. A még forró fóliával bánjon óvatosan.
10. Egy fólia laminálás közbeni eltávolításához használja a gép tetején található kioldó kart. Óvatosan húzza ki a fóliát a készülékből.

SEGÍTSÉGRE VAN SZÜKSÉGE?

Szakértőink szívesen segítenek Önnek megtalálni a megoldást.

Ügyfélszolgálat... www.fellowes.com

Mielőtt felkeresné a vásárlás helyét, mindig lépjen kapcsolatba a Fellowes vállalattal. A kapcsolattartási adatokat ld. a készülék hátulján.

Érdemes regisztrálnia készülékét a www.fellowes.com/register oldalon, így frissítésekhez és további információkhoz juthat.

HIBAELHÁRÍTÁS

| Probléma | Lehetséges ok | Megoldás |
|-----------------------------------------------------|-------------------------------------------------------|-------------------------------------------------------------------------------------------|
| Nem világít a "Bekapcsolva" fény (piros LED) | A gép nincs bekapcsolva | Kapcsolja be a gépet elől és a fali dugaszaljzatnál |
| Régóta nem gyullad ki a "Készenlét" fény (zöld LED) | A gép meleg vagy páras helyen van | Vigye a gépet hűvösebb és száraz helyre |
| A fólia nem teljesen zárja körbe a lapot | A lap esetleg túl vastag a lamináláshoz | Ellenőrizze, hogy a megfelelő fóliavastagságot választotta ki, majd küldje át még egyszer |
| A fóliában hullámok vagy buborékok vannak | Lehetséges, hogy a hőmérsékletbeállítás nem megfelelő | Ellenőrizze, hogy a megfelelő fóliavastagságot választotta ki, majd küldje át még egyszer |
| A fólia elveszett a gépben | A fólia elakadt | Használja a Hátrameneti gombot és húzza ki a lapot kézzel |
| Elakadás | A fóliát a 'nyitott szélével' előre használták. | |
| | A fólia nem volt középen a bemenetnél | |
| | A fólia nem volt egyenes a bemenetnél | |
| | Üres fóliát használtak | |
| A fólia megsérült a laminálás után | Sérült görgők, vagy ragasztó került a görgőkre | Küldjön át egy tisztítólapot a gépen a görgők ellenőrzése és tisztítása céljából |

TÁROLÁS & TISZTÍTÁS

Kapcsolja ki a gépet a falnál. Hagyja a gépet lehűlni. A gép külső része nedves ruhával tisztítható. A gép fényesítéséhez nem használható oldószert vagy gyúlékony anyagot. A készülékben tisztítólapok vásárolhatók. Amikor a készülék bemelegedett, futtassa át a lapot a készüléken, így letisztíthatóak a maradványok a görgőkről. Az optimális teljesítmény érdekében ajánlott a tisztítólapokat rendszeresen használni a készülék működése során. (A tisztítólapok rendelési száma: 5320601)

COMANDOS DO LAMINADOR

| | | | |
|----------|------------------------------------------------------------------------------------------------------------|----------|---------------------------------------|
| A | Interruptor liga / desliga | E | Ranhura de entrada da bolsa/documento |
| B | LED Pronto | F | Saída de bolsa/documentos |
| C | Alavanca de abertura () | G | LED Ligado |
| D | Pega de transporte | | |

CAPACIDADES

Desempenho

| | |
|-----------------------------------------------------|------------------------------------|
| Formato | A3 ou A4 |
| Largura da entrada | A3 = 325mm A4 = 240mm |
| Espessura da bolsa (mín.) | 75 microns (por lado) |
| Espessura da bolsa (máx.) | 80 microns (por lado) |
| Tempo de aquecimento (aproximado) | 5 minutos |
| Tempo de arrefecimento | 60-90 minutos |
| Velocidade de laminação (+/- 5%) | aprox. 30cm/min. (velocidade fixa) |
| Número de roletos | 2 |
| Indicação "Ready" (Pronto) | Luz |
| Alavanca de abertura | Sim |
| Motor de desobstrução/eliminação de encravesamentos | Sim |

Dados Técnicos

| | |
|-------------------------------------------------------|--------------------------------------------------------------------|
| Tensão / Frequência / Corrente(Amps) | A3 = 220-240V CA, 50/60Hz, 1,2A A4 = 220-240V CA, 50/60Hz, 1,0A |
| Potência | A3 = 220 Watts A4 = 155 Watts |
| Dimensões (AxLxP) | A3 = 495 x 160 x 105 mm A4 = 400 x 160 x 105 mm |
| Peso líquido | A3 = 1,5 kg A4 = 1,2 kg |
| Espessura máx. do documento (capacidade de laminação) | 0,021pol / 0,55 mm |

IMPORTANTES INSTRUÇÕES DE SEGURANÇA - GUARDAR PARA UTILIZAÇÃO FUTURA

- A máquina destina-se a utilização apenas em recintos fechados. Ligue o aparelho a uma tomada de fácil acesso.
- Para impedir choque eléctrico - não utilize o aparelho próximo de água, não derrame água sobre o aparelho, sobre o cabo eléctrico ou sobre a tomada de parede.

CERTIFIQUE-SE de que o aparelho se encontra numa superfície estável.

TESTE a laminação em folhas que tencione deitar fora e ajuste o aparelho antes das laminações finais.

REMOVA os agramos e outros artigos de metal antes de laminar.

CERTIFIQUE-SE de que mantém o aparelho afastado de fontes de calor e água.

CERTIFIQUE-SE de que desliga o aparelho depois de cada utilização.

CERTIFIQUE-SE de que desliga o aparelho da tomada quando não o for utilizar durante um longo período de tempo.

UTILIZE bolsas concebidas para utilização com as definições adequadas.

MANTENHA os animais de estimação afastados enquanto estiver a utilizar a máquina.

ASSEGURE que as bolsas autocolantes só são usadas com ajuste a frio.

NÃO deixe o cabo de alimentação em contacto com superfícies quentes.

NÃO deixe o cabo de alimentação pendurado em armários ou prateleiras.

NÃO utilize o aparelho se o cabo de alimentação estiver danificado.

NÃO tente abrir nem efectuar reparações no aparelho.

NÃO exceda o desempenho indicado do aparelho.

NÃO permita que menores de idade utilizem esta máquina sem supervisão de adultos.

NÃO lamine objectos afiados ou de metal (ex.: agramos, cliques).

NÃO lamine documentos sensíveis ao calor (ex.: bilhetes, papel para ecografias, etc.) com definições a quente.

NÃO lamine com bolsas autocolantes em definições a quente.

NÃO lamine uma bolsa vazia.

FUNÇÕES & SUGESTÕES



Para remover ou realinhar uma bolsa durante a laminação, active a alavanca de abertura situada na parte de cima da máquina. A bolsa só pode ser removida da ranhura de entrada quando a alavanca estiver activada.

- Para obter os melhores resultados, utilize bolsas da marca Fellowes®: Enhance 80
- Este aparelho não necessita de um transportador para laminar. Trata-se de um mecanismo sem transportador.
- Coloque sempre o artigo a ser laminado na bolsa com as dimensões adequadas.

- Antes do processamento final, teste sempre o laminado com uma dimensão e uma espessura semelhantes.
- Prepare a bolsa e o artigo para laminação. Coloque o artigo na bolsa centrada e em contacto com a extremidade dianteira selada. Certifique-se de que a bolsa não tem uma dimensão excessiva para o artigo.
- Se necessário, corte o excesso de material à volta do artigo após a laminação e depois de arrefecer.

PREPARAÇÃO DO LAMINADOR

1. Certifique-se de que o aparelho se encontra numa superfície estável.
2. Verifique se existe espaço suficiente (mín. 50 cm) na traseira da máquina para permitir que os artigos passem sem obstrução.
3. Ligue o aparelho a uma tomada de alimentação de fácil acesso.

COMO LAMINAR

4. Ligue o aparelho (interruptor situado na parte da frente do aparelho).
5. A luz vermelha "Ligado" acende. A máquina está agora em aquecimento.
6. Quando a máquina estiver pronta, a luz verde "Pronto" permanece acesa.
7. Coloque o documento na bolsa aberta. Certifique-se de que o documento está centrado na extremidade selada. Utilize o tamanho de bolsa adequado para o documento.
8. Certifique-se de que a bolsa entra primeiro para a extremidade selada do aparelho. Mantenha a bolsa direita e centrada com a ranhura, não enviesada. Oriente-se utilizando as marcas da entrada.
9. Quando sair, a bolsa laminada poderá apresentar-se á quente e macia. Para evitar o encravamento, remova a bolsa imediatamente. Coloque a bolsa numa superfície plana para arrefecer. Cuidado ao manusear uma bolsa quente.
10. Para libertar uma bolsa durante a laminação, active a alavanca de abertura situada na parte de cima da máquina. Extraia suavemente a bolsa da máquina.

NECESSITA DE AJUDA?

Permita que os nossos especialistas o ajudem a encontrar uma solução.

Assistência ao Cliente... www.fellowes.com

Contacte sempre a Fellowes antes de contactar o local onde adquiriu o aparelho; veja os detalhes de contacto na contracapa.

Considere a possibilidade de registar o seu aparelho em www.fellowes.com/register para receber actualizações e informações adicionais.

DETECÇÃO E RESOLUÇÃO DE PROBLEMAS

| Problema | Causa possível | Solução |
|-------------------------------------------------------------------|--------------------------------------------------------------------|----------------------------------------------------------------------------------------|
| Nenhuma luz "Ligado" (LED vermelho) | O aparelho não se encontra ligado | Ligue o aparelho na parte da frente e na tomara de parede |
| Nenhuma luz verde "Pronto" ao fim de um longo período (LED verde) | O aparelho encontra-se em local quente ou húmido | Coloque a máquina num local mais fresco e seco |
| bolsa não veda totalmente o artigo | O artigo pode ser demasiado espesso para laminar | Verifique se a espessura de passagem está correctamente seleccionada e passe novamente |
| A bolsa tem ondulações ou bolhas | A definição da temperatura pode estar incorrecta | Verifique se a espessura da bolsa foi correctamente seleccionada e passe novamente |
| A bolsa perdeu-se no aparelho | Bolsa encravada | Seleccione o botão de inversão e puxe o artigo manualmente para fora |
| Encravamento | A bolsa foi utilizada com a "extremidade aberta" em primeiro lugar | |
| | A bolsa não foi centrada na entrada | |
| | A bolsa não estava direita na entrada | |
| | Foi utilizada uma bolsa vazia | |
| Bolsa danificada após laminação | Roletos danificados ou adesivo nos roletos | Passes folhas de limpeza pelo aparelho para testar e limpar os roletos |

ARMAZENAGEM & LIMPEZA

Retire a ficha do aparelho da tomada de parede. Deixe o aparelho arrefecer. O exterior do aparelho pode ser limpo com um pano húmido. Não utilize dissolventes nem materiais inflamáveis para polimento da máquina. É possível adquirir folhas de limpeza para utilização no aparelho. Quando a máquina estiver quente – passe as folhas de limpeza na máquina para eliminar quaisquer resíduos dos roletos. Para um óptimo desempenho, recomenda-se a utilização regular de folhas de limpeza. (Códigos de encomenda para folhas de limpeza Nº 5320601)

БУТОНИ ЗА УПРАВЛЕНИЕ НА ЛАМИНАТОРА

| | | | |
|----------|---------------------------------------------------------------------------------------------------------|----------|--------------------------------------|
| A | Бутон за включване/изключване (On/off) | E | Входен отвор за фолиото / документа |
| B | LED за състояние на готовност | F | Изходен отвор за фолиото / документа |
| C | Освобождаващ лост () | G | LED за включено електрозахранване |
| D | Дръжка | | |

ФУНКЦИОНАЛНИ ВЪЗМОЖНОСТИ

Характеристики

| | |
|----------------------------------------------------|----------------------------------------|
| Формат | A3 или A4 |
| Ширина на входа | A3 = 325 mm A4 = 240 mm |
| Дебелина на фолиото (мин.) | 75 микрона (на страна) |
| Дебелина на фолиото (макс.) | 80 микрона (на страна) |
| Време на загревяване (приблизително) | 5 минути |
| Време на охлаждане | 69-90 минути |
| Скорост на ламиниране (+/- 5 %) | приблиз. 30 cm/min (фиксирана скорост) |
| Брой валове | 2 |
| Индикация за готовност | Светлинна |
| Освобождаващ лост | Да |
| Гладко преминаване / Устройство против задръстване | Да |

Технически данни

| | |
|------------------------------------------------------------|----------------------------------------------------|
| Волтаж / Честота / Ток (амп.) | A3 = 220-240 V AC, 50/60 Hz, 1,2 A |
| | A4 = 220-240 V AC, |
| 50/60 Hz, 1,0 A | |
| Волтаж | A3 = 220 вата A4 = 155 вата |
| Размери (В x Ш x Д) | A3 = 495 x 160 x 105 mm A4 = 400 x 160 x 105 mm |
| Нетно тегло | A3 = 1,5 kg A4 = 1,2 kg |
| Максимална дебелина на документа (капацитет на ламиниране) | 0,021" / 0,55 mm |

ВАЖНИ ИНСТРУКЦИИ ЗА БЕЗОПАСНОСТ — ЗАПАЗЕТЕ ГИ ЗА БЪДЕЩА УПОТРЕБА

- Машината трябва да се използва само на закрито. Включете щепсела на машината в лесно достъпна електрическа розетка.
- За да предотвратите електрически удар, не използвайте уреда в близост до вода, не разливайте вода върху уреда, електрическия кабел или стенната розетка.

УВЕРЕТЕ СЕ, че машината е върху равна повърхност.

НАПРАВЕТЕ тест с бракувани листове и настройте машината преди окончателното ламиниране.

ОТСТРАНЕТЕ тел бод и други метални части преди ламиниране.

ПАЗЕТЕ машината от източници на топлина и вода.

ИЗКЛЮЧВАЙТЕ машината след всяка употреба.

ИЗКЛЮЧВАЙТЕ машината от щепсела, когато не се използва продължително време.

ИЗПОЛЗВАЙТЕ фолио, предназначено за употреба при подходящи настройки.

ПАЗЕТЕ машината от домашни животни, когато е в процес на използване.

ПРОВЕРЕТЕ дали самозалепващото фолио се използва само в режим на студено ламиниране.

НЕ оставяйте електрическия кабел в контакт с горещи повърхности.

НЕ оставяйте електрическия кабел да виси от шкафове или рафтове.

НЕ използвайте уреда, ако електрическият кабел е повреден.

НЕ правете опити да отворите или да ремонтирате машината.

НЕ надвишавайте обозначеното време за работа на машината.

НЕ позволявайте на деца да използват машината без надзор.

НЕ ламинирайте остри или метални предмети (напр. тел бод, кламери).

НЕ ламинирайте топлочувствителни документи (напр. билети, ултразвукови изследвания) в режим на топло ламиниране.

НЕ ламинирайте със самозалепващо фолио в режим на топло ламиниране.

НЕ ламинирайте празно фолио.

ХАРАКТЕРИСТИКИ И СЪВЕТИ



Функция „Освобождаване“ („Release“)

За да отстраните или изравните отново фолиото по време на ламиниране, активирайте освобождаващия лост, разположен в горната част на машината. Фолиото може да бъде отстранено от отвора за подаване, когато лостът е активиран.

- За постигане на най-добри резултати, използвайте фолио на търговската марка Fellowes®: Enhance 80
- За да може да се извършва ламиниране, не е необходимо носещо устройство. Това е механизъм без носещо устройство.
- Винаги поставяйте документа за ламиниране в подходящ размер фолио.

- Винаги извършвайте пробно ламиниране със сходен размер и дебелина преди окончателния процес на ламиниране.
- Подгответе фолиото и документа за ламиниране. Поставете документа в центъра на фолиото, така че да докосва горния слепен край. Уверете се, че фолиото не е прекалено широко за документа.
- Ако е необходимо, подрежете излишния материал около документа, след като го ламинирате и след като се охлади.

НАСТРОЙВАНЕ НА ЛАМИНАТОРА

1. Проверете дали машината е поставена върху стабилна повърхност.
2. Проверете дали има достатъчно пространство зад машината (мин. 50 см), за да могат ламинираните документи да преминават свободно.
3. Включете щепсела на машината в лесно достъпна електрическа розетка.

КАК СЕ ЛАМИНИРА

4. Включете електрозахранването (намира се на предната страна на машината).
5. Червената лампа за включено електрозахранване ще светне. Сега машината започва да загрева.
6. Когато машината е готова, зелената лампа за състояние на готовност остава светната.
7. Поставете документа в отвореното фолио. Уверете се, че документът е центриран спрямо слепения край. Използвайте подходящ размер фолио за документа.
8. Уверете се, че фолиото влиза в машината откъм слепения край. Дръжте фолиото изпънато и центрирано в отвора, не към ъглите. Използвайте маркировката на входа за ориентир.
9. На изхода ламинираното фолио може да е горещо и меко. За да предотвратите задръстване, отстранете незабавно фолиото. Поставете фолиото върху равна повърхност, за да се охлади. Внимавайте, когато боравите с горещо фолио.
10. За да освободите фолиото по време на ламиниране, активирайте освобождаващия лост, разположен на задната страна на машината. Внимателно извадете фолиото от машината.

ИМАТЕ НУЖДА ОТ ПОМОЩ?

Нашите експерти могат да ви помогнат да решите проблема.

Обслужване на клиенти www.fellowes.com

Винаги осъществявайте контакт Fellowes, преди да се свържете с мястото, откъдето сте купили продукта, вижте задната обложка за данни за контакт.

Можете да регистрирате машината си на www.fellowes.com/register, за да получавате актуализации и допълнителна информация.

ОТСТРАНЯВАНЕ НА НЕИЗПРАВНОСТИ

| Проблем | Възможна причина | Решение |
|----------------------------------------------------------------------------------------------|-------------------------------------------------------------|-------------------------------------------------------------------------------------------|
| Няма светлина за включено електрозахранване (червена LED светлина) | Машината не е включена | Включете машината от предната част и към стенната розетка |
| След дълъг период от време лампата за състояние на готовност не светва (зелена LED светлина) | Машината се намира в горещо или влажно помещение | Преместете машината на по-прохладно и сухо място |
| Фолиото не херметизира напълно документа | Документът може да е с твърде голяма дебелина за ламиниране | Проверете дали дебелината за преминаване е правилно избрана и отново прекарайте документа |
| Фолиото има гънки или мехурчета | Температурните настройки може да са неправилни | Проверете дали дебелината на фолиото е правилно избрана и отново прекарайте документа |
| Фолиото не излиза от машината | Фолиото е задръстено | Задействайте освобождаващия лост и издърпайте документа ръчно |
| Задръстване | Фолиото е прекарано през машината откъм отворения край | |
| | Фолиото не е центрирано на входа | |
| | Фолиото не е било изпънато на входа | |
| | Използвано е празно фолио | |
| Фолиото е повредено след ламиниране | Валовите са повредени или върху тях е полепнало лепило | Прекарайте почистващи листове през машината, за да изпробвате и почистите валовите |

СЪХРАНЕНИЕ И ПОЧИСТВАНЕ

Изключете машината от стенната розетка. Изчакайте, докато машината се охлади. Външната част на машината може да бъде почистена с влажно парче плат. Не използвайте разтворители или запалими материали, за да полирате машината. Могат да бъдат закупени почистващи листове, които да бъдат използвани с машината. Когато машината е загреяла, прекарайте листовите през машината, за да почистите евентуални остатъци, полепнали по валовите. За постигане на оптимални резултати се препоръчва почистващите листове да бъдат използвани редовно. (Код за поръчване на почистващи листове #5320601)

COMENZI LAMINATOR

- A Comutator Pornire / Oprire
- B LED aparat pregătit
- C Mâner de eliberare ()
- D Mâner de transport

- E Fantă de intrare a foliei / documentului
- F Ieșire folie / document
- G LED aparat pornit

SPECIFICAȚII

Performanță

| | |
|-------------------------------------|-------------------------------|
| Format | A3 sau A4 |
| Lățime de intrare | A3 = 325mm A4 = 240mm |
| Grosimea foliei (min) | 75 microni (pentru o față) |
| Grosimea foliei (max) | 80 microni (pentru o față) |
| Timp de încălzire (estimat) | 5 minute |
| Timp de răcire | 60-90 minute |
| Viteza de laminare (+/- 5%) | aprox. 30cm/min (viteză fixă) |
| Numărul de role | 2 |
| Lumină aparat | pregătit |
| Mâner de eliberare | Da |
| Eliberare cale / Motor anti-blocare | Da |

Date tehnice

| | |
|---------------------------------------------------------|--------------------------------------------------------------------|
| Voltaj / Frecvență / Curent(Amperi) | A3 = 220-240V CA, 50/60Hz, 1,2A A4 = 220-240V CA, 50/60Hz, 1,0A |
| Putere în Watt | A3 = 220 Watt A4 = 155 Watt |
| Dimensiuni (HxWxD) | A3 = 490 x 160 x 105 mm A4 = 400 x 160 x 105 mm |
| Greutate netă | A3 = 1,5 kg A4 = 1,2 kg |
| Grosimea maximă a documentului (capacitate de laminare) | 0,021" / 0,55 mm |



INSTRUCȚIUNI IMPORTANTE PRIVIND SIGURANȚA - A SE PĂSTRA PENTRU FOLOSIREA ULTERIOARĂ

- Mașina este proiectată pentru a fi utilizată în spații închise. Conectați aparatul la o priză ușor accesibilă.
- Pentru prevenirea șocurilor electrice - nu utilizați aparatul în apropierea apei, nu turnați apă pe aparat, pe cablul de alimentare sau pe priza de alimentare din perete.

ASIGURAȚI-VĂ că aparatul este plasat pe o suprafață stabilă.

TESTAȚI cu ajutorul colilor laminate uzate și setați aparatul înainte de laminările finale.

ÎNDEPĂRTAȚI capsele și alte articole metalice înainte de laminare.

PĂSTRAȚI aparatul departe de sursele de căldură și de apă.

ÎNCHIDEȚI aparatul după fiecare utilizare.

SCOATEȚI aparatul din priză atunci când nu este folosit pentru mai mult timp.

Folosiți foliile concepute pentru utilizare la setările corespunzătoare.

PĂSTRAȚI la distanță de animalele de companie în timpul utilizării.

ASIGURAȚI-VĂ că foliile autoadezive sunt utilizate exclusiv cu setări la rece.

NU lăsați cablul de alimentare să intre în contact cu suprafețe fierbinți.

NU lăsați cablul de alimentare să atârne de pe rafturi.

NU folosiți aparatul în cazul în care cablul de alimentare este deteriorat.

NU încercați să deschideți sau să reparați în alt fel aparatul.

NU depășiți limitele de performanță ale aparatului.

NU permiteți copiilor să folosească aparatul în lipsa supravegherii unui adult.

NU lăminați obiecte ascuțite sau metalice (de ex: capse, cleme pentru hârtii).

NU lăminați documente sensibile la căldură (de ex.: bilete, radiografii etc.) cu setările la cald.

NU lăminați foliile autoadezive cu setările de laminare la cald.

NU lăminați cu folii goale.

CARACTERISTICI & SFATURI



Funcția "Release" (Eliberare)

Pentru a scoate sau pentru a realinia o folie pe parcursul laminării, activați mânerul de eliberare din partea superioară a aparatului. Folia poate fi scoasă doar din fanta de intrare atunci când mânerul este activat.

- Pentru cele mai bune rezultate, folosiți foliile marca Fellowes®: Enhance 80
- Acest aparat nu necesită un transportator pentru laminare. Acesta este un mecanism fără transportator.
- Puneți întotdeauna articolul ce urmează să fie laminat în folia de mărime corespunzătoare.
- Testați întotdeauna laminarea cu o folie de mărime și grosime corespunzătoare înainte de procesul final.
- Pregătiți folia și articolul pentru laminare. Plasați articolul în cadrul foliei, centrat și atingând marginea sigilată de dirijare. Asigurați-vă că folia nu este prea mare pentru articol.
- Dacă este necesar, tăiați materialul în exces din jurul articolului după laminare și răcire.

CONFIGURAREA LAMINATORULUI

1. Asigurați-vă că aparatul este plasat pe o suprafață stabilă.
2. Verificați să existe suficient spațiu liber (min. 50 cm) în spatele aparatului pentru a permite articolelor să treacă neobstrucționate.
3. Conectați aparatul la o priză de alimentare ușor accesibilă.

MODUL DE LAMINARE

4. Porniți alimentarea (situată în partea din față a aparatului).
5. Lumina roșie de alimentare 'Power on' se va aprinde. Aparatul se încălzește.
6. Atunci când aparatul este gata, lumina verde 'Ready', care arată că aparatul este gata de funcționare, va rămâne aprinsă.
7. Plasați documentul în folia deschisă. Asigurați-vă că documentul este centrat față de marginile sigilate. Utilizați folia de mărime potrivită pentru document.
8. Asigurați-vă că folia pătrunde în aparat cu marginea sigilată mai întâi. Mențineți folia în poziție dreaptă și centrală în cadrul fantei, și nu în unghi. Folosiți marcajele intrării pentru ghidare.
9. La ieșire, folia laminată ar putea fi fierbinte și moale. Pentru a preveni înțepenirea, scoateți folia imediat. Plasați folia pe o suprafață plată pentru a se răci. Aveți grijă atunci când manevrați o folie fierbinte.
10. Pentru a elibera folia pe parcursul laminării, activați mânerul de eliberare situat în partea din spate a aparatului. Trageți ușor folia afară din aparat.

AVEȚI NEVOIE DE AJUTOR?

Permiteți-le experților noștri să vă ajute oferindu-vă o soluție.

Asistență clienți... www.fellowes.com

Apelați întotdeauna Fellowes înainte de a contacta centrul de achiziție al aparatului. A se vedea coperta spate pentru detaliile de contact.

Vă invităm să vă înregistrați produsul la www.fellowes.com/register pentru a primi actualizări și informații suplimentare.

DEPANARE

| Problemă | Cauză posibilă | Soluție |
|------------------------------------------------------------------------------------------------------------------|-------------------------------------------------------|--------------------------------------------------------------------------------------------------------|
| Lumina de alimentare nu este aprinsă (LED-ul roșu) | Aparatul nu este pornit | Porniți aparatul din partea din față și asigurați-vă că este conectat la priza de perete |
| Lumina indicatoare a faptului că aparatul este pregătit nu se aprinde după o perioadă îndelungată (LED-ul verde) | Aparatul este într-o zonă caldă sau umedă | Deplasați aparatul într-o zonă mai rece și uscată |
| Folia nu sigilează complet obiectul | Obiectul poate fi prea gros pentru a putea fi laminat | Verificați ca grosimea de traversare să fie corect selectată și încercați să treceți articolul din nou |
| Folia prezintă denivelări sau bule de aer | Setarea temperaturii ar putea fi incorectă | Verificați ca grosimea de traversare să fie corect selectată și încercați să treceți articolul din nou |
| S-a pierdut folia în aparat | Folia este blocată | Acționați mânerul de eliberare și scoateți afară articolul manual |
| Blocare | Folia a fost folosită cu "capătul liber" înainte | |
| | Folia nu a fost centrată la intrare | |
| | Folia nu a fost în poziție dreaptă la intrare | |
| A fost folosită o folie goală | | |
| Folia este deteriorată în urma laminării | Role avariate sau adeziv prezent pe acestea | Treceți coli de curățare prin aparat pentru a testa și curăța rolele |

DEPOZITARE ȘI CURĂȚARE

Deconectați aparatul de la priză. Permiteți-i să se răcească. Partea exterioară a aparatului poate fi curățată cu ajutorul unei cârpe umede. Nu folosiți solvenți sau materiale inflamabile pentru a lustrui aparatul. Colile de curățare pot fi achiziționate împreună cu aparatul. Atunci când aparatul este încălzit - treceți colile prin aparat pentru a curăța orice reziduuri rămase de la role. Pentru performanțe optime, se recomandă utilizarea regulată a colilor de curățare împreună cu aparatul. (Codurile de comandă a colilor de curățare - #5320601)

KONTROLE PLASTIFIKATORA

| | | | |
|----------|------------------------------------------------------------------------------------------------------|----------|--------------------------------|
| A | Sklopka uključeno/isključeno | E | Ulazni utor za foliju/dokument |
| B | LED lampica za stanje pripravnosti | F | Izlaz za foliju/dokument |
| C | Otpusna poluga () | G | LED lampica za napajanje |
| D | Ručka za nošenje | | |

RADNE ZNAČAJKE

Učinak

| | |
|------------------------------------------------------|---------------------------------|
| Format | A3 ili A4 |
| Širina ulaza | A3 = 325 mm A4 = 240 mm |
| Debljina folije (min) | 75 mikrona (na svakoj strani) |
| Debljina folije (maks) | 80 mikrona (na svakoj strani) |
| Vrijeme zagrijavanja (procjena) | 5 minuta |
| Vrijeme rashlađivanja | 60-90 minuta |
| Brzina plastificiranja (+/- 5%) | otpr. 30 cm/min (fiksna brzina) |
| Broj valjaka | 2 |
| Pokazivač stanja spremnosti | Lampica |
| Otpusna poluga | Da |
| Sustav za nesmetani prolaz/ protiv zaglavljivanja | Da |

Tehnički podaci

| | |
|--------------------------------------------------------------|------------------------------------------------------------------------|
| Napon/frekvencija/struja (ampera) | A3 = 220-240 V AC, 50/60 Hz, 1,2A A4 = 220-240 V AC, 50/60 Hz, 1,0A |
| Nazivna snaga | A3 = 220 vata A4 = 155 vata |
| Dimenzije (V x Š x D) | A3 = 490 x 160 x 105 mm A4 = 400 x 160 x 105 mm |
| Neto težina | A3 = 1,5 kg A4 = 1,2 kg |
| Maksimalna debljina dokumenta (kapacitet plastificiranja) | 0,021 inča/0,55 mm |

VAŽNE SIGURNOSNE UPUTE - SAČUVAJTE IH ZA BUDUĆU UPORABU

- Stroj je namijenjen isključivo za uporabu u zatvorenom. Ukopčajte stroj u lako dostupnu utičnicu.
- Za sprječavanje električnog udara - uređaj nemojte upotrebljavati u blizini vode. Uređaj, kabel napajanja ni zidnu utičnicu ne polijevajte vodom.

OBAVEZNO postavite stroj na stabilnu podlogu.

OBAVEZNO provedite probno plastificiranje praznim listovima i podesite stroj prije konačnog plastificiranja.

OBAVEZNO uklonite spojnice i druge metalne predmete prije plastificiranja.

OBAVEZNO držite stroj podalje od izvora topline i vode.

OBAVEZNO isključite stroj nakon svake uporabe.

OBAVEZNO iskopčajte stroj kad se njime ne služite duže vrijeme.

OBAVEZNO upotrijebite folije namijenjene uporabi s odgovarajućim postavkama.

OBAVEZNO držite podalje kućne ljubimce od stroja koji upotrebljavate.

OBAVEZNO osigurajte da se samoupijajuće folije primjenjuju jedino uz hladnu postavku.

NEMOJTE ostaviti kabel napajanja u dodiru s vrućim podlogama.

NEMOJTE ostaviti kabel napajanja da visi s ormarića ili polica.

NEMOJTE upotrebljavati uređaj ako je kabel napajanja oštećen.

NEMOJTE pokušavati otvoriti ili na bilo koji drugi način popravljati stroj.

NEMOJTE prekoračiti navedene radne značajke stroja.

NEMOJTE dozvoliti da se djeca koriste ovim strojem bez nadzora odrasle osobe.

NEMOJTE plastificirati oštre ili metalne predmete (primjerice, spojnice ili spajalice).

NEMOJTE plastificirati dokumente osjetljive na toplinu (primjerice, karte ili slike ultrazvuka) uz tople postavke.

NEMOJTE plastificirati sa samoupijajućim folijama uz toplu postavku.

NEMOJTE plastificirati praznu foliju.

MOGUĆNOSTI & SAVJETI



Funkcija 'Release' (Otpusti)

Da biste uklonili ili ponovno izravnali foliju tijekom plastifikacije, pokrenite otpusnu polugu na stražnjoj strani stroja. Foliju možete ukloniti iz ulaznog utora jedino kad je pokrenuta poluga.

- Za najbolje rezultate, upotrijebite originalne folije tvrtke Fellowes®: Enhance 80
- Ovom stroju ne treba zaštitni karton za plastificiranje. To je mehanizam bez zaštitnog kartona.
- Artikl uvijek plastificirajte u foliji odgovarajuće veličine.

- Uvijek provedite probno plastificiranje uz sličnu veličinu i debljinu prije završnog postupka.
- Pripremite foliju i artikl za plastificiranje. Centrirajte artikl u foliji tako da dodiruje zatvoreni prednji rub. Pobrinite se da folija nije prevelika za artikl.
- Prema potrebi odrežite višak materijala oko artikla nakon plastificiranja i hlađenja.

POSTAVLJANJE PLASTIFIKATORA

1. Osigurajte da je stroj na stabilnoj podlozi.
2. Provjerite da iza stroja ima dovoljno slobodnog prostora (najmanje 50 cm) koji omogućuje slobodan prolaz plastificiranih artikala.
3. Ukopčajte stroj u lako dostupnu utičnicu.

POSTUPAK PLASTIFICIRANJA

4. Uključite napajanje (sklopka se nalazi na prednjoj strani stroja).
5. Zsvijetlit će crvena lampica 'Power on' (Napajanje). Stroj se sada zagrijava.
6. Kada stroj bude spreman za rad, zelena lampica 'Ready' (Stanje pripravnosti) nastavit će svijetliti.
7. Stavite dokument u otvorenu foliju. Pobrinite se da je dokument centriran i da dodiruje zatvoreni rub folije. Upotrijebite odgovarajuću veličinu folije za dokument.
8. Pobrinite se da najprije zatvoreni rub folije ulazi u stroj. Foliju držite ravnom i centriranu unutar utora, izbjegavajte nagib folije. Za usmjeravanje folije upotrijebite ulazne oznake.
9. Nakon izlaza iz stroja plastificirana folija može biti topla i mekana. Da biste izbjegli zaglavljivanje, odmah uklonite foliju. Stavite foliju na ravnu podlogu da se hladi. Budite oprezni pri rukovanju toplom folijom.
10. Za otpuštanje folije tijekom plastificiranja pokrenite otpusnu polugu smještenu na stražnjem dijelu stroja. Lagano izvucite foliju iz stroja.

TREBATE LI POMOĆ?

Naši stručnjaci mogu vam pomoći pronaći rješenje.

Korisnička služba... www.fellowes.com

Uvijek nazovite tvrtku Fellowes prije nego se obratite vašem prodajnom mjestu (kontaktne informacije potražite na stražnjem poklopcu).

Razmotrite mogućnost registriranja stroja na www.fellowes.com/register da biste primali ažuriranja i dodatne informacije.

OTKLANJANJE POTEŠKOĆA

| Problem | Mogući uzrok | Rješenje |
|--------------------------------------------------------------------------------------------|------------------------------------------------------|------------------------------------------------------------------------------------------|
| Lampica 'power on' (napajanje) ne svijetli (crvena LED lampica) | Stroj nije uključen | Uključite stroj na prednjoj strani i u zidnu utičnicu |
| Lampica 'ready' (stanje pripravnosti) ne svijetli nakon dužeg perioda (zelena LED lampica) | Stroj se nalazi u vrućem ili vlažnom prostoru | Premjestite stroj u hladniji i suhi prostor |
| Folija nije potpuno zatvorila artikl | Artikl je možda prevelike debljine | Provjerite da ste odabrali ispravnu debljinu prolaza, zatim propustite foliju još jednom |
| Folija je naborana ili ima mjehuriće | Odabrali ste neispravnu postavku temperature | Provjerite da ste odabrali ispravnu debljinu folije, zatim propustite foliju još jednom |
| Folija ne izlazi iz stroja | Folija se zaglavila | Odaberite gumb za obrnuti rad i rukom izvucite artikl |
| Zaglavljivanje | Foliju ste umetnuli otvorenom stranom prema naprijed | |
| | Foliju niste centrirali na ulazu | |
| | Folija nije bila ravno postavljena na ulazu | |
| | Upotrijebili ste praznu foliju | |
| Folija je oštećena nakon plastificiranja | Oštećeni valjci ili ljepljivi sloj na valjcima | Propustite listove za čišćenje kroz stroj da biste provjerili valjke i očistili ih |

POHRANA & ČIŠĆENJE

Iskopčajte stroj iz zidne utičnice. Pričekajte da se ohladi. Vanjski dio plastifikatora očistite lagano navlaženom krpom. Nemojte primjenjivati otapala ili zapaljive materijale da biste očistili stroj. Možete kupiti i maramice za čišćenje stroja. Kad se stroj zagrije - maramicama očistite sve ostatke s valjaka. Za najveći učinak preporučujemo redovito čišćenje stroja maramicama za čišćenje. (Narudžbeni kodovi maramica za čišćenje su #5320601)

UKAZI NA LAMINATORJU

| | | | |
|----------|------------------------------------------------------------------------------------------------------------|----------|-------------------------------------------------|
| A | Stikalo za vklop/izklop | E | Folijski žepek / reža za vstavljanje dokumentov |
| B | LED za stanje pripravljenosti | F | Folijski žepek / izhod dokumenta |
| C | Ročka za sprostitvev () | G | LED napajanja |
| D | Ročka za prenos | | |

ZMOGLJIVOST

Zmogljivost

| | |
|---------------------------------------------------|----------------------------------|
| Format | A3 ali A4 |
| Širina za vstavljanje | A3 = 325 mm A4 = 240 mm |
| Debelina žepka (min) | 75 mikronov (na stran) |
| Debelina žepka (maks) | 80 mikronov (na stran) |
| Čas za zagon (približno) | 5 minut |
| Čas ohlajanja | 60–90 minut |
| Hitrost laminiranja (+/- 5 %) | pribl. 30 cm/min (spreminjajoče) |
| Število valjev | 2 |
| Označba pripravljenosti | Lučka |
| Ročka za sprostitvev | Da |
| Neovirana pot / naprava za onemogočenje zagodenja | Da |

Tehnični podatki

| | |
|--------------------------------------------------------|--------------------------------------------------------------------------|
| Napetost / frekvenca / tok (v amperih) | A3 = 220–240 V AC, 50/60 Hz, 1,2 A A4 = 220–240 V AC, 50/60 Hz, 1,0 A |
| Moč | A3 = 220 vatov A4 = 155 vatov |
| Mere (V x Š x G) | A3 = 490 x 160 x 105 mm A4 = 400 x 160 x 105 mm |
| Neto teža | A3 = 1,5 kg A4 = 1,2 kg |
| Največja debelina dokumentov (zmogljivost laminiranja) | 0,021" / 0,55 mm |

 POMEMBNA VARNOSTNA NAVODILA - HRANITE ZA PRIHODNJO UPORABO

- Stroj je primeren samo za notranjo uporabo. Napravo priključite v lahko dostopno vtičnico.
- Da bi preprečili električni udar, naprave ne uporabljajte v bližini vode, ne polivajte je po napravi, kablh ali stenski vtičnic.

ZAGOTOVITE, da je naprava na ravni površini.

PREIZKUSITE liste za laminiranje in napravo nastavite pred končnim laminiranjem.

ODSTRANITE sponke in ostale kovinske predmete, preden začnete z laminiranjem.

HRANITE napravo stran od virov toplote in vode.

IZKLOPITE napravo po vsaki uporabi.

IZVLECITE napravo iz električnega omrežja, če je ne boste uporabljali dlje časa.

UPRABITE folijske žepke, ki so narejeni za uporabo pri primernih nastavitvah.

HRANITE izven dosega hišnih ljubljencov, ko je naprava v uporabi.

ZAGOTOVITE, da samolepljive folijske žepke uporabljate samo pri hladni nastavitvi.

NE puščajte napajalnega kabla v stiku z vročimi površinami.

NE puščajte napajalnega kabla, da visi s polic ali omar.

NE uporabljajte naprave, če je napajalni kabel poškodovan.

NE poskušajte sami odpreti ali kakor koli popravljati naprave.

NE prekoračite navedene učinkovitosti naprave.

NE dovolite otrokom, da napravo uporabljajo brez nadzora odrasle osebe.

NE laminirajte ostrih ali kovinskih predmetov (npr. sponk ipd.).

NE laminirajte dokumentov, občutljivih na toploto (npr. kart, ultrazvočnih posnetkov ipd.) pri vročih nastavitvah.

NE laminirajte s samolepljivimi folijskimi žepki pri vročih nastavitvah.

NE laminirajte praznega folijskega žepka.

FUNKCIJE & NAPOTKI



Funkcija "Sprostitvev"

Če želite folijski žepek med laminiranjem odstraniti ali prilagoditi, aktivirajte ročko za sprostitvev na vrhu naprave. Žepek lahko iz reže za vstavljanje odstranite samo, ko je ročka aktivirana.

- Za najboljše rezultate uporabite folijske žepke znamke Fellowes®: Enhance 80
- Naprava za laminiranje ne potrebuje nosilca. Mehanizem je brez nosilca.
- Predmet, ki ga želite laminirati, vedno vstavite v folijski žepek ustrezne velikosti.

- Pred končnim postopkom vedno preizkusite delovanje na dokumentu podobne velikosti in debeline.
- Pripravite folijski žepek in predmet za laminiranje. Predmet vstavite na sredino žepka in naj se dotika glavnega zatesnjenelega roba. Preverite, da žepek ni prevelik za vaš predmet.
- Po potrebi po laminiranju in hlajenju odvečen material okrog predmeta obrežite.

POSTAVITEV LAMINATORJA

1. Zagotovite, da je naprava na ravni površini.
2. Preverite, ali je za napravo dovolj prostora (najmanj 50 cm) za neoviran prehod predmetov.
3. Napravo priključite v lahko dostopno vtičnico.

KAKO LAMINIRATI

4. Napravo vklopite (stikalo je na sprednji strani naprave).
5. Zasveti rdeča lučka za stanje "Vključeno". Naprava se zdaj zaganja.
6. Ko je naprava pripravljena, sveti zelena lučka za stanje "Pripravljen".
7. Dokument vstavite v odprt folijski žep. Preverite, ali je dokument vstavljen na sredino zatesnjene roba. Za dokument uporabite folijski žep ustreznosti velikosti.
8. Zagotovite, da boste žep v napravo vstavili z zatesnjenim robom naprej. Žep postavite naravnost in na sredino reže, ne ob rob. Za vodilo uporabite oznake za vstavljanje.
9. Pri izhodu je laminiran žep lahko vroč in mehak. Žep takoj odstranite, da bi preprečili morebitno zagozdenje. Žep položite na ravno površino, da se ohladi. Pri rokovanju z vročim folijskim žepkom bodite previdni.
10. Če želite žep sprostiti med laminiranjem, aktivirajte ročko za sprostitvev na zadnjem delu naprave. Žep previdno povlecite iz naprave.

POTREBUJETE POMOČ?

Dovolite, da vam naši strokovnjaki pomagajo z rešitvijo.

Oddelek za pomoč uporabnikom ... www.fellowes.com

Preden se obrnete na svojega prodajalca, vedno najprej stopite v stik s podjetjem Fellowes. Za kontaktne podatke si oglejte zadnjo stran.

Razmislite o registraciji svojega izdelka na www.fellowes.com/register, kjer boste prejeli najnovejše in dodatne informacije.

ODPRAVLJANJE TEŽAV

| Težava | Možen vzrok | Rešitev |
|---------------------------------------------------------|-------------------------------------------------------------------|---------------------------------------------------------------------------------------------------------|
| Lučka "Vključeno" ne sveti (rdeča LED) | Naprava ni vključena | Vklopite napravo na sprednji strani in jo vključite v stensko vtičnico |
| Dolgo čas ni lučke za stanje "Pripravljen" (zelena LED) | Naprava se nahaja v vročem ali vlažnem okolju | Napravo prestavite na hladnejše in bolj suho mesto |
| Žep predmeta ne zatesni popolnoma | Predmet je morda predebel za laminiranje | Preverite, ali je izbrana pravilna nastavitvev za preverjanje debeline in dokument znova spustite skozi |
| Folijski žep vsebuje valove in mehurčke | Temperaturna nastavitvev je morda napačna | Preverite, ali je nastavitvev za debelino pravilno izbrana in dokument znova spustite skozi |
| Folijski žep se je izgubil v napravi | Žep je zagozden | Obrnite ročko za sprostitvev in predmet izvlecite z roko |
| Zagozdenje | Žep ste v napravo vstavili z odprtim delom naprej | |
| | Žep ob vstavljanju dokumenta v napravo ni bil poravnan na sredino | |
| | Žep ob vstavljanju dokumenta v napravo ni bil poravnan | |
| | Uporabili ste prazen žep | |
| Žep je po laminiranju poškodovan | Poškodovani valjčki ali samolepilni valjčki | Skozi napravo spustite liste za čiščenje, da preverite in očistite valjčke |

HRAMBA & ČIŠČENJE

Iz zidne vtičnice izvlecite napajalni kabel. Počakajte, da se naprava ohladi. Zunanost naprave lahko očistite z vlažno krpo. Za lesk ne uporabljajte topil ali vnetljivih materialov. Na napravi lahko uporabite liste za čiščenje, ki so tudi v prodaji. Ko je naprava topla, skoznjo spustite liste za čiščenje, da očistite morebitne ostanke na valjčkih. Za optimalno učinkovitost priporočamo, da liste za čiščenje uporabljate redno. (Kode za naročanje listov za čiščenje #5320601)

KOMANDE LAMINATORA

| | | | |
|----------|-------------------------------------------------------------------------------------------------------------|----------|--------------------------------|
| A | Prekidač za uključivanje i isključivanje (ON/OFF) | E | Ulaz za foliju / dokument |
| B | LED svetlo za spremnost za rad | F | Izlaz za foliju / dokument |
| C | Poluga za oslobađanje () | G | LED svetlo za status napajanja |
| D | Drška za nošenje | | |

MOGUĆNOSTI

Radne karakteristike

| | |
|------------------------------------------------------|-------------------------------------|
| Format | A3 ili A4 |
| Širina ulaza | A3 = 325 mm A4 = 240 mm |
| Debljina folije (min.) | 75 mikrona (0,075 mm) (po strani) |
| Debljina folije (maks.) | 80 mikrona (0,08 mm) (po strani) |
| Vreme zagrevanja (procenjeno) | 5 minuta |
| Vreme hlađenja | 60 do 90 minuta |
| Brzina laminacije (+/- 5 %) | pribl. 30 cm/min (fiksirana brzina) |
| Broj valjaka | 2 |
| Indikacija spremnosti | svetlo |
| Poluga za oslobađanje | da |
| Mehanizam za čišćenje putanje / sprečavanje gužvanja | da |

Tehnički podaci

| | |
|------------------------------------------------------|-------------------------------------------------------------------------------------------------------------------|
| Napon / frekvencija / Jačina toka (A) | A3 = 220 V do 240 V naizmenične struje, 50/60 Hz, 1,2 A A4 = 220 V do 240 V naizmenične struje, 50/60 Hz, 1,0A |
| Potrošnja u vatima | A3 = 220 vati |
| Dimenzije (V × Š × D) | A3 = 495 × 160 × 105 mm A4 = 400 × 160 × 105 mm |
| Neto masa | A3 = 1,5 kg A4 = 1,2 kg |
| Maksimalna debljina dokumenta (kapacitet laminacije) | 0.021"/0,55 mm |

VAŽNA BEZBEDNOSNA UPUTSTVA – SAČUVATI ZA BUDUĆU UPOTREBU

- Mašina je predviđena samo za upotrebu u zatvorenom prostoru. Priključite mašinu na lako dostupnu utičnicu.
- Da biste sprečili električni udar, nemojte da koristite aparat u blizini vode, nemojte da prosipate vodu po aparatu, kابلu za napajanje ili zidnoj utičnici.

UVERITE se da je mašina postavljena na stabilnu podlogu.

IZVRŠITE probnu laminaciju na otpadnim listovima i podesite mašinu pre nego što prisupite završnoj laminaciji.

UKLONITE spone i druge metalne predmete pre laminacije.

DRŽITE mašinu dalje od izvora toplote i vlage.

ISKLJUČITE mašinu nakon svake upotrebe.

IZVUCITE utikač mašine iz utičnice kada se ne koristi duže vreme.

KORISTITE folije koje su predviđene za upotrebu sa odgovarajućim podešavanjima.

DRŽITE dalje od kućnih ljubimaca tokom upotrebe.

UVERITE se da se samolepljive folije koriste samo u hladnom režimu.

NEMOJTE da izlažete kabl za napajanje kontaktu sa toplim površinama.

NEMOJTE da ostavljate kabl za napajanje da visi sa polica i drugog nameštaja.

NEMOJTE da koristite aparat ako je kabl za napajanje oštećen.

NEMOJTE pokušavati da otvorite ili da na neki drugi način pokušate da popravite mašinu.

NEMOJTE da opterećujete mašinu preko navedenog kapaciteta.

NEMOJTE da dozvolite da ovu mašinu koriste deca bez nadzora odrasle osobe.

NEMOJTE da laminirate oštre ili metalne predmete (npr. spone, spajalice).

NEMOJTE da laminirate dokumenta koja su osetljiva na toplotu (npr. karte, legitimacije, ultrazvučne snimke) u toplom režimu.

NEMOJTE laminirate pomoću samolepljivih folija u toplim režimu.

NEMOJTE da laminirate praznu foliju.

FUNKCIJE I SAVETI



Funkcija „Release“ (oslobađanje)

Da oslobodite foliju tokom laminacije, aktivirajte polugu za oslobađanje koja je smeštena na vrhu mašine. Folija može da se ukloni samo kroz ulazni otvor kada je poluga aktivirana.

- Da biste postigli najbolje rezultate, koristite folije marke Fellowes®: Enhance 80
- Kod ove mašine nije neophodan nosilac za laminaciju. To je mehanizam bez nosioca (carrier-free).
- Predmet laminacije uvek stavite u foliju odgovarajuće veličine.

- Uvek izvršite probnu laminaciju predmeta slične veličine i debljine pre završnog procesa.
- Pripremite foliju i predmet za laminaciju. Stavite predmet u foliju centrirano i uz vodeću zavarenu ivicu. Uverite se da folija nije prevelika za predmet.
- Ako je neophodno, isecite višak materijala oko predmeta nakon što završite sa laminacijom i nakon što se predmet ohladi.

PODEŠAVANJE LAMINATORA

1. Proverite da li je mašina na stabilnoj podlozi.
2. Proverite da li ima dovoljno slobodnog prostora (min. 50 cm) iza mašine, tako da predmeti laminacije mogu da prolaze neometano.
3. Priključite mašinu na lako dostupnu strujnu utičnicu.

KAKO SE LAMINIRA?

4. Uključite napajanje (nalazi se na prednjem delu aparata).
5. Uključite se crveno svetlo „Power on“ (napajanje uključeno). Mašina se sada zagreva.
6. Kada mašina bude spremna, zeleno svetlo „Ready“ (spremnost za rad) će nastaviti da svetli.
7. Postavite dokument u otvorenu foliju. Uverite se da je dokument centriran u odnosu na zavarenu ivicu. Koristite odgovarajuću veličinu folije za dokument.
8. Uverite se da se najpre uvlači zavareni deo folije. Folija treba da bude poravnata i centrirana u otvoru i ne sme da bude iskošena. Koristite oznake na ulaznom otvoru kao smernice za postavljanje.
9. Prilikom izlaska laminirana folija može da bude vruća i meka. Da sprečite gužvanje, odmah izvucite foliju. Stavite foliju na ravnu površinu da se ohladi. Vodite računa prilikom rukovanja vrelom folijom.
10. Da oslobodite foliju tokom laminacije, aktivirajte polugu za oslobađanje koja je smeštena na vrhu mašine. Foliju polako izvucite iz mašine.

POTREBNA VAM JE POMOĆ?

Preпустите našim stručnjacima da pronađu rešenje po vašoj meri.

Korisnička podrška... www.fellowes.com

Uvek pozovite Fellowes pre nego što se obratite vašem prodajnom mestu. Podatke za kontakt potražite na poklopcu na zadnjem delu.

Razmotrite mogućnost registracije vaše mašine na www.fellowes.com/register da biste dobijali novosti i dodatne informacije.

REŠAVANJE PROBLEMA

| Problem | Mogući uzrok | Rešenje |
|-----------------------------------------------------------------------------|-----------------------------------------------------------------|--------------------------------------------------------------------------------------------------|
| Crveno LED svetlo „power on“ (napajanje uključeno) ne svetli. | Mašina nije uključena. | Uključite mašinu na prednjem delu i povežite je sa zidnom utičnicom. |
| Zeleno LED svetlo „Ready“ (spremnost za rad) ne svetli tokom dužeg perioda. | Mašina se nalazi u toplom ili vlažnom okruženju. | Pomerite mašinu na neko hladnije mesto sa manje vlage. |
| Folija ne oblaže predmet u celosti. | Možda je predmet previše tanak za laminaciju. | Proverite da li je debljina materijala koji se provlači pravilno izabrana i ponovo ga provucite. |
| Folija je naborana ili je ispod nje dopreoz vazduh. | Temperatura možda nije pravilno podešena. | Proverite da li je debljina folije pravilno izabrana i ponovo je provucite. |
| Folija je nestala u mašini. | Folija je izgužvana. | Izaberite dugme za provlačenje u suprotnom smeru i predmet izvucite ručno. |
| Gužvanje | Folija je bila korišćena tako da se prvo uvlači „otvoreni deo“. | |
| | Folija nije bila centrirana na ulazu. | |
| | Folija nije postavljena pravo na ulazu. | |
| Folija je oštećena nakon laminacije. | Korišćena je prazna folija. | |
| | Valjci su oštećeni ili je na valjcima lepljiva materija. | Provucite listove za čišćenje kroz mašinu da proverite i očistite valjke. |

SKLADIŠTENJE I ČIŠĆENJE

Isključite mašinu iz zidne utičnice. Sačekajte da se mašina ohladi. Spoljašnji deo mašine se može čistiti vlažnom krpom. Nemojte da koristite rastvarače ili zapaljive materije za poliranje mašine. Maramice za čišćenje mogu se nabaviti zajedno sa mašinom. Kada je mašina topla, provucite listove kroz mašinu da biste očistili bilo kakve ostatke sa valjaka. Za optimalan rad je preporučljivo da se mašina redovno čisti listovima za čišćenje. (Kôd za naručivanje listova za čišćenje je br. 5320601.)

إعداد آلة التغليف

1. تأكد من أن الآلة على سطح ثابت.
2. تحقق من وجود مسافة كافية (كحد أدنى 50 سم) خلف الآلة للسماح للعنصر بالمرور خلالها بحرية.
3. قم بتوصيل الجهاز بمقبس طاقة رئيسي سهل الوصول إليه.

كيفية التغليف

4. اضغط على زر التشغيل (الموجود في الجانب الأمامي للآلة).
5. ستضيئ لمبة "زر التشغيل" الحمراء، تقوم الآلة بالإجماء.
6. عندما تكون الآلة جاهزة، ستبقي لمبة "الاستعداد" الخضراء مضاءة.
7. ضع المستند في اللوح المفتوح. تأكد من أن المستند متمركز عند الحافة المغلقة. استخدم لوحاً حجمه مناسب للمستند.
8. تأكد من دخول الحافة المغلقة للوح أولاً في الآلة. حافظ على وضعية اللوح المستقيمة والمتمركزة داخل الفتحة، وليس في زاوية. استخدم علامات الإدخال كدليل.
9. وعند الخروج، قد يكون لوح التغليف ساخنًا وناغمًا، أخرج لوحة التغليف بشكل فوري لتجنب التكدس. ضع اللوح على سطح مستو حتى يبرد. توخى الحذر عند التعامل مع لوح ساخن.
10. لتحرير لوح التغليف خلال تفعيل التبريد، قم بتفعيل ذراع التحرير الموجود أعلى الآلة. اسحب لوح التغليف بلطف خارج الآلة.

هل أنت بحاجة للمساعدة؟

دع خبراءنا يقومون بمساعدتك في إيجاد حل.

خدمة العملاء... www.fellowes.com

اتصل دائمًا ب Fellowes قبل الاتصال بمكان الشراء، انظر الغلاف الخلفي لتفاصيل الاتصال.

قم بالتفكير في تسجيل. آلتك على www.fellowes.com/register لاستقبال التحديثات والمعلومات الإضافية.

استكشاف المشكلات وإصلاحها

| المشكلة | السبب المحتمل | الحل |
|---------------------------------------------------------------------|--------------------------------------------|---------------------------------------------------------|
| لا يوجد لمبة "زر التشغيل" (مصباح LED يضيء باللون الأحمر) | لم يتم تشغيل الآلة | ضع الآلة على الجزء الأمامي ومقبس حائط |
| لا يوجد لمبة "استعداد" بعد مدة طويلة (مصباح LED يضيء باللون الأخضر) | توجد الآلة في المناطق الحارة أو الرطبة | انقل الآلة إلى منطقة أكثر برودة وجفاف |
| اللوح لا يغلق تمامًا على العنصر | قد يكون العنصر سميكًا جدًا ليتم تغليفه | تحقق من خديد سمك المرور بشكل صحيح وقم بالمرور مرة أخرى. |
| يوجد باللوح موجات أو فقاعات | قد تكون إعدادات درجة الحرارة غير صحيحة. | تحقق من خديد سمك اللوح بشكل صحيح وقم بالمرور مرة أخرى. |
| فقد اللوح داخل الآلة | تكدس اللوح | |
| التكدس | تم استخدام اللوح من النهاية المفتوحة أولاً | حدد زر الحركة العكسية واسحب العنصر باستخدام اليد |
| | لم يكن اللوح متمركزًا على الدخول | |
| | لم يكن اللوح مباشرة على وضع الدخول | |
| | تم استخدام لوح فارغ | |
| تلف اللوح بعد التغليف | بكرات نالفة أو لاصق على البكرات | تحرير أوراق تنظيف خلال الآلة لاختبار وتنظيف البكرات |

التخزين والتنظيف

قم بإغلاق الآلة على الحائط، اترك الآلة لتبرد. يمكن تنظيف الجزء الخارجي من الآلة بقطعة قماش مبللة. لا تستخدم المذيبات أو المواد القابلة للاشتعال لتلميع الآلة. يمكن شراء أوراق التنظيف لاستخدامها مع هذه الآلة. عندما تكون الآلة دافئة - قم بتحرير الأوراق خلال الآلة لتنظيف أية بقايا على البكرات، لأداء مثالي. فمن المرجح استخدام أوراق التنظيف مع الآلة بانتظام. (رموز طلب أوراق التنظيف #5320601)

התקנת מכשיר הלמיניציה

1. ודאו כי המכשיר עומד על משטח יציב.
2. בדקו שיש מרווח מספיק (לפחות 50 ס"מ) מאחורי המכשיר, כדי שהפריטים יוכלו לעבור דרכו בחופשיות.
3. חברו את המכשיר אל שקע חשמלי נגיש.

כיצד לבצע למיניציה

4. הפעילו את החשמל (באמצעות המתג שבחזית המכשיר).
5. נורית ההפעלה תידלק. המכשיר מתחמם כעת.
6. כאשר המכשיר מוכן תאיר נורית הזמינות באור ירוק קבוע.
7. הניחו את המסך במארז הפתוח. הקפידו לוודא שהמסמך ממורכז וצמוד לקצה הסגור. בחרו במארז בגודל המתאים למסמך.
8. ודאו שהמארז נכנס למכשיר כשצידו הסגור מוביל. הקפידו שהמארז ישר וממורכז בחריץ ולא נכנס בזווית. היעזרו בסימוני הכניסה כמדריך להכנסת המארז.
9. בעת היציאה מהמכשיר ולאחר ביצוע הלמיניציה, המארז עלול להיות חם ורך. הוציאו את המארז מייד, כדי למנוע סכנת חסימה. הניחו את המארז על משטח חלק כדי לצננו. נקטו זהירות בעת הטיפול במארז חם.
10. כדי לשחרר מארז במהלך הלמיניציה, הפעילו את ידית השחרור, הממוקמת בחלקו העליון של המכשיר. מישכו בעדינות את המארז החוצה, מתוך המכשיר.

צריכים עוד עזרה?

תנו למומחים שלנו לעזור לך עם פיתרון לבעיה.

שירות לקוחות... www.fellowes.com

התקשרו תמיד אל חברת Fellowes לפני מקום הרכישה; ראו את החלק האחורי לאיתור פרטים. שיקלו לרשום את המכשיר בכתובת www.fellowes.com/register כדי לקבל עדכונים ומידע נוסף.

פתרון בעיות

| בעיה | סיבה אפשרית | פתרון |
|------------------------------------------------------------|--------------------------------------------|------------------------------------------------------------------|
| נורת "הפעלה" אינה דולקת (נורית LED אדומה) | המכשיר אינו מופעל | הפעילו את המכשיר במתג שבחזיתו ובשקע החשמל |
| נורת "זמינות" לא דולקת לאחר פרק זמן ארוך (נורית LED ירוקה) | המכשיר עומד במקום חם או לח | העבירו את המכשיר לאזור צונן ויבש יותר |
| המארז אינו אוטם לגמרי את הפריט | ייתכן שהפריט עבה מדי ללמיניציה | בדקו שנבחר עובי פריט מתאים והעבירו אותו שוב את תהליך הלמיניציה |
| יש במארז גלים או בעות | ייתכן שלא נבחרה הטמפרטורה הנכונה | בדקו שנבחר עובי המארז המתאים והעבירו אותו שוב את תהליך הלמיניציה |
| המארז אבד בתוך המכשיר | המארז גורם לחסימה | לחצו על הלחצן אחורה ומשכו החוצה את הפריט באופן ידני |
| | המארז הוכנס מקצהו הפתוח | |
| | המארז לא היה ממורכז בעת שהוכנס | |
| | המארז לא היה ישר בעת שהוכנס | |
| נוצרה חסימה | נעשה שימוש במארז ריק | |
| המארז פגום לאחר הלמיניציה | הגלגלות פגומות או שיש חומר דביק על הגלגלות | העבירו גליונות ניקוי דרך המכשיר כדי לבדוק ולנקות את הגלגלות |

אחסון וניקוי

כבו את המכשיר בשקע החשמלי. הניחו למכשיר להתקרר. ניתן לנקות את צידו החיצוני של המכשיר במטלית לחה. אין להשתמש בחומרים מסיסים או דליקים לצחצוח המכשיר. ניתן לרכוש גליונות ניקוי המיועדים לשימוש עם המכשיר. כאשר המכשיר חם - העבירו את הגליונות במכשיר כדי לנקות כל חומר שנותר על הגלגלות. להבטחת ביצועים מיטביים, מומלץ להשתמש בגליונות ניקוי במכשיר באופן סדיר. (המק"ט להזמנת גליונות ניקוי הוא #5320601)

PRODUCT REGISTRATION / WORLDWIDE WARRANTY

GB Thank you for purchasing a Fellowes product. Please visit www.fellowes.com/register to register your product and benefit from product news, feedback and offers. Product details can be found listed on the rating plate positioned on the rear side or underside of the machine.

Fellowes warrants all parts of the laminator to be free of defects in material and workmanship for 2 years from the date of purchase by the original consumer. If any part is found to be defective during warranty period, your sole and exclusive remedy will be repair or replacement, at Fellowes' option and expense, of the defective part. This warranty does not apply in cases of abuse, mishandling or unauthorised repair. Any implied warranty, including that of merchantability or fitness for particular purpose, is hereby limited in duration to the appropriate warranty period set forth above. In no event shall Fellowes be liable for any consequential damages attributable to this product. This warranty gives you specific legal rights. You may have other legal rights that vary from this warranty. The duration, terms and conditions of this warranty are valid worldwide, except where different limitations, restrictions or conditions may be required by local law. For more details or to obtain services under this warranty, please contact Fellowes or your dealer.

Australia Residents Only:

Our goods come with guarantees that cannot be excluded under the Australian Consumer Law. You are entitled to a replacement or refund for a major failure and for compensation for any other reasonably foreseeable loss or damage. You are also entitled to have the goods repaired or replaced if the goods fail to be of acceptable quality and the failure does not amount to a major failure. The benefits under Fellowes' Warranty are in addition to other rights and remedies under a law in relation to the machine.

FR Merci d'avoir acheté un produit Fellowes. Veuillez visiter www.fellowes.com/register pour enregistrer votre produit et recevoir les dernières nouvelles, commentaires et offres concernant les produits. Les détails concernant le produit figurent sur la plaque signalétique à l'arrière ou sur le dessous de la machine.

Fellowes garantit que les pièces de la plastifieuse ne présenteront aucun défaut de matière ou de fabrication pendant 2 ans à compter de la date d'achat par le premier utilisateur. En cas de défaut pendant la période de garantie, votre recours unique et exclusif sera la réparation ou l'échange, au choix et aux frais de Fellowes, de la pièce défectueuse. Cette garantie ne s'applique pas en cas d'utilisation abusive, de mauvaise manipulation ou de réparation non autorisée. Toute garantie implicite, y compris la garantie de qualité marchande ou d'aptitude à une utilisation particulière, est ainsi limitée dans le temps à la période de garantie appropriée présentée ci-dessus. Fellowes ne sera en aucun cas responsable des dommages indirects attribuables à ce produit. Cette garantie vous donne des droits légaux spécifiques. Il est possible que vous ayez d'autres droits légaux différents de ceux conférés par cette garantie. La durée et les conditions de cette garantie sont valides dans le monde entier, sauf lorsque des limitations, restrictions ou conditions différentes peuvent être exigées par la loi locale. Pour obtenir un complément d'information ou des services aux termes de la présente garantie, veuillez contacter Fellowes ou votre revendeur.

ES Gracias por comprar un producto Fellowes. Visite www.fellowes.com/register para registrar su producto y beneficiarse de noticias, información y ofertas sobre productos. Se pueden encontrar los detalles acerca del producto en la placa situada en la parte trasera o inferior de la máquina.

Fellowes garantiza durante 2 años desde la fecha de compra del consumidor original que todas las partes de la encuadernadora carecen de defectos materiales y de fabricación. Si se encontrara alguna parte defectuosa durante el periodo de garantía, se reparará o sustituirá la parte defectuosa a cuenta de Fellowes. Esta garantía no se aplica en caso de abuso, mala utilización o reparación no autorizada. Toda garantía implícita, incluyendo la de mercancía o adecuación para un fin concreto, se limita por el presente en duración al periodo de garantía apropiado establecido más arriba. En ningún caso Fellowes se hará responsable por cualquier daño consecuente atribuible a este producto. Esta garantía otorga derechos legales específicos. Puede tener otros derechos legales aparte de los de esta garantía. La duración, términos y condiciones de esta garantía son válidos en todo el mundo, excepto cuando las leyes locales puedan exigir limitaciones, restricciones o condiciones diferentes. Para más detalles o para obtener servicios de esta garantía, contactar con Fellowes o su distribuidor.

DE Vielen Dank, dass Sie sich für ein Produkt von Fellowes entschieden haben. Bitte registrieren Sie Ihr Produkt auf der Website www.fellowes.com/register, damit wir Sie über Produktneuheiten, Feedback und Angebote informieren können. Die Produktdaten finden Sie auf dem Typenschild an der Rück- bzw. Unterseite des Geräts.

Fellowes gewährt auf alle Teile des Geräts eine Garantie gegen Herstellungs- und Materialfehler für 2 Jahre ab dem Kaufdatum durch den Endverbraucher. Wird ein Teil des Gerätes während der Gewährleistungsfrist als defekt befunden, wird dieses nach Fellowes' Ermessen und auf dessen Kosten entweder repariert oder ausgetauscht. Andere Gewährleistungsansprüche bestehen nicht. Die Garantieansprüche entfallen, falls das Produkt bestimmungsfremd gebraucht, falsch gehandhabt oder unbefugt repariert wird. Jede Art gesetzlicher Gewährleistung, einschließlich der Durchschnittsqualität oder der Eignung für einen bestimmten Zweck, ist hierdurch auf die oben angegebene Garantiefrist beschränkt. In keinem Fall haftet Fellowes für Folgeschäden, die auf dieses Produkt zurückzuführen sind. Diese Garantie bietet Ihnen bestimmte Rechtsansprüche, gegebenenfalls haben Sie auch andere Rechtsansprüche, die von dieser Garantie abweichen. Die Dauer, Bestimmungen und Konditionen dieser Garantie gelten weltweit, außer dort, wo durch die regionale Gesetzgebung eventuell andere Haftungsbeschränkungen, Einschränkungen oder Bedingungen vorgeschrieben sind. Für weitere Angaben oder für Leistungsansprüche im Rahmen dieser Garantie wenden Sie sich bitte an Fellowes oder Ihre zuständige Vertretung.

IT Grazie per aver acquistato un prodotto Fellowes. Registrare il prodotto sul sito www.fellowes.com/register per conoscere tutte le novità, le informazioni e le offerte sui prodotti. I dati relativi al prodotto sono riportati nella targhetta posizionata sul lato posteriore o sotto la macchina.

Fellowes garantisce l'assenza di difetti materiali e di lavorazione della plastificatrice e dei suoi componenti per 2 anni dalla data di acquisto da parte del cliente originale. Se durante il periodo di garanzia vengono rilevati difetti in un componente, il rimedio unico ed esclusivo sarà la riparazione o la sostituzione, a discrezione e a spese di Fellowes, del componente difettoso. Questa garanzia non si applica in caso di utilizzo errato, manipolazione impropria o riparazione non autorizzata. Qualsiasi garanzia implicita, compresa quella di vendibilità o idoneità a un particolare scopo, viene qui limitata in durata al periodo di garanzia indicato sopra. In nessun caso Fellowes può essere ritenuta responsabile per danni indiretti attribuibili a questo prodotto. Questa garanzia conferisce all'utente diritti legali specifici. L'utente può essere detentore di altri diritti legali diversi da quelli indicati dalla presente garanzia. La durata, i termini e le condizioni della presente garanzia sono validi in tutto il mondo, tranne nei casi in cui le normative locali impongano limiti, restrizioni o condizioni diverse. Per ulteriori informazioni o per ottenere l'assistenza prevista dalla garanzia, contattare Fellowes o il rivenditore.

NL Hartelijk dank voor de aanschaf van een Fellowes product. Ga naar www.fellowes.com/register om uw product te registreren en om gebruik te maken van productnieuws, feedback en aanbiedingen. Op het typeplaatje op de achter- of onderkant van de machine treft u de productgegevens aan.

Fellowes garandeert dat alle onderdelen van de lamineermachine vrij zijn van materiaal- en fabricagefouten gedurende een periode van 2 jaar vanaf de datum van aankoop door de oorspronkelijke gebruiker. Wanneer een defect optreedt tijdens de garantieperiode zal Fellowes het defecte onderdeel naar goeddunken kostenloos repareren of vervangen. Deze garantie is niet van toepassing in het geval van misbruik, onoordeelkundig gebruik of onbevoegde reparatie. De duur van elke stilzittende garantie, met inbegrip van de verkoopbaarheid of geschiktheid voor een bepaald doel, is hierbij beperkt tot voornoemde garantieperiode. Fellowes aanvaardt geen enkele aansprakelijkheid voor enige gevolgschade veroorzaakt door dit product. Deze garantie verleent u bepaalde statutaire rechten. Het kan zijn dat u andere statutaire rechten bezit die van deze garantie afwijken. De duur, bepalingen en voorwaarden van deze garantie gelden wereldwijd, behalve waar andere beperkingen, restricties of voorwaarden zijn opgelegd door de lokale wetgeving. Voor meer informatie, of om aanspraak te maken op deze garantie, kunt u contact opnemen met Fellowes, of met uw distributeur.

SE Tack för att du köpt en Fellowes produkt. Gå in på www.fellowes.com/register för att registrera din produkt och läs om produktnyheter, få feedback och erbjudanden. Produktinformationen finns på klassificeringsskylten som sitter på bak- eller undersidan av maskinen.

Fellowes garanterar att alla delar på lamineringsmaskinen är fria från felaktig material och utförande i 2 år från den ursprungliga kundens inköpsdatum. Om någon del är defekt under garantiperioden erbjuder Fellowes sig att efter eget gottfinnande bekosta en reparation eller ett byte av den delen. Denna garanti gäller i inte i händelse av vanvård, felaktig hantering eller obehörig reparation. Eventuella implicita garantier, inklusive säljbarhet och lämplighet för ett visst syfte, begränsas härmed i varaktighet till den vederbörliga garantiperioden som anges ovan. Fellowes ansvarar för eventuella omständigheter för eventuella följdskador som kan hänföras till denna produkt. Denna garanti ger dig särskilda juridiska rättigheter. Du kan ha andra juridiska rättigheter, som skiljer sig från denna garanti. Denna garantis varaktighet och villkor gäller globalt, förutom där andra begränsningar, restriktioner eller villkor kan gälla enligt lokal lagstiftning. För mer information eller för service under denna garanti, var god kontakta Fellowes eller din försäljare.

DK Tak, fordi du har købt et Fellowes-produkt. Besøg www.fellowes.com/register for at registrere dit produkt og nyde godt af produktnyheder, feedback og tilbud. Produktdetaljer kan findes på typeskiltet, der er placeret på bagsiden eller undersiden af maskinen.

Fellowes garanterer, at samtlige laminatorens komponenter er fri for materiale- og produktionsfejl i 2 år fra købsdatoen for den oprindelige køber. Såfremt det i garantiperioden konstateres, at en komponent er defekt, vil afhjælpningen fra Fellowes' side være begrænset til reparation eller udskiftning af den defekte komponent for Fellowes' regning. Garantien bortfalder i tilfælde af misbrug, forkert betjening eller uautoriseret reparation. Varigheden af eventuelle underforståede garantier, herunder salgbarhed eller egnethed til et bestemt formål, er begrænset til den ovenfor angivne garantiperiode. Fellowes påtager sig intet ansvar for eventuelle følgeskader, der kan tilregnes dette produkt. Denne garanti giver køberen visse rettigheder. Køberen kan have mere omfattende rettigheder, end det fremgår af garantien. I det omfang lokale love og bestemmelser ikke fastsætter andet, gælder varigheden af og vilkårene i denne garanti på verdensplan. Du kan få yderligere oplysninger eller service i henhold til denne garanti ved at kontakte Fellowes eller din forhandler.

FIN Kiitos, että ostit Fellowes-tuotteen. Käy osoitteessa www.fellowes.com/register rekisteröidäksesi tuotteen ja hyötyäksesi tuoteuutista, palautteesta ja tarjouksista. Tuotteen tiedot on luetteloitu laiteen taka- tai alapuolella olevassa merkinnässä.

Fellowes takaa, että laminaattorin kaikkien osien materiaali ja työtaito ovat virheettömiä 2 vuotta alkuperäisestä ostopäivämäärästä. Mikäli jokin osa ilmenee virheelliseksi takuukauden aikana, sinun ainoa ja ehdoton oikeutesi on virheellisen osan huolto tai vaihtaminen Fellowesin harkinnan ja tarjonnan mukaan. Tämä takuu ei kata tapauksia, joissa laitteisto on käytetty väärin, huolimattomasti tai huollettu laivattomasti. Kaikki hiljaiset takuut, mukaan lukien takuut kaupallisesti hyväksyttävistä laadusta tai soveltuvuudesta tiettyyn tarkoitukseen, on täten rajattu kestoltaan yllä mainitun ja asiaankuuluvan takuukauden mukaisesti. Fellowes ei ota missään tapauksessa vastuuta tästä tuotteesta johtuvista vahingoista. Tämä takuu antaa sinulle tiettyjä laillisia oikeuksia. Sinulla saattaa olla muita laillisia oikeuksia, jotka poikkeavat tästä takuusta. Tämän takuun kesto, ehdot ja edellytykset ovat voimassa maailmanlaajuisesti, pois lukuun paitsin lakien vaatimat rajoitukset, estot ja edellytykset. Saadaksesi lisätietoja tai tämän takuun kattamia palveluita, tu yhteyttä Fellowesin tai jälleenmyyjäsi.

NO Takk for at du har kjøpt et Fellowes-produkt. Besøk oss på www.fellowes.com/register for å registrere produktet ditt og slik at du kan få tilgang til informasjon om nyheter, spesielle tilbud og tilbakemeldinger. Detaljer om produktet finner du på produktplaten som er plassert under maskinen på høyre side.

Fellowes garanterer at alle deler i lamineringsmaskinen er frie for feil både når det gjelder materiale og produksjon i 2 år fra dato for førstegangskjøp. Dersom det forekommer feil på noen deler under garantiperioden, vil denne ene og alene bli reparert eller erstattet av Fellowes uten kostnader for kunden. Denne garantien gjelder ikke dersom utstyret er misbrukt, vandalsert eller reparert av uautorisert personell. Enhver implisitt garanti, innbefattet omsettelighet eller egnethet for et spesielt formål, er herved begrenset til varigheten av perioden nevnt over. Fellowes skal ikke i noe tilfelle gjøres ansvarlig for skader som følger av bruk av dette produktet. Denne garantien gir deg et sett lovmessige rettigheter. Du kan ha andre rettigheter som er fravikende fra denne garantien. Varigheten, betingelsene og forholdene som gjelder for denne garantien gjelder over hele verden, med unntak at begrensninger for forhold som er regulert av lokal lovgivning. For nærmere detaljer, evt. informasjon om tjenester under denne garantien, ta kontakt med Fellowes eller din forhandler.

PL Dziękujemy za zakupienie produktu marki Fellowes. Prosimy odwiedzić stronę internetową www.fellowes.com/register, aby zarejestrować nabyty produkt i korzystać z powiadomień o nowych produktach, informacji zwrotnych i ofert. Szczegóły dotyczące produktu są podane na tabliczce z nazwonowej umieszczonej z tyłu lub pod spodem urządzenia.

Firma Fellowes gwarantuje, że wszystkie części laminatora będą wolne od wad materiałowych i wykonania przez okres 2 lat od daty zakupu przez pierwotnego klienta. Jeśli w okresie gwarancji zostanie stwierdzone, że jakiegokolwiek część jest wadliwa, wyłącznym zadaniem będzie naprawa lub wymiana wadliwej części, wedle wyboru i na koszt firmy Fellowes. Niniejsza gwarancja nie ma zastosowania w przypadku uszkodzenia wynikającego z nieprawidłowego wykorzystania, nieoprawnej obsługi lub nieautoryzowanej naprawy. Wszelkie gwarancje dorozumiane, w tym przydatność handlowej lub możliwości zastosowania w określonym celu, zostają niniejszym ograniczone czasowo do właściwego okresu gwarancji określonego powyżej. W żadnym wypadku firma Fellowes nie będzie ponosić odpowiedzialności za jakiegokolwiek szkody wtórne, które można by przypisać temu produktowi. Niniejsza gwarancja nadaje użytkownikowi określone prawa. Użytkownikowi mogą przysługiwać inne prawa, które różnią się od postanowień niniejszej gwarancji. Czas trwania, warunki i zasady niniejszej gwarancji obowiązują na całym świecie, za wyjątkiem gdy inne ograniczenia, restrykcje lub warunki zgodnie z lokalnie obowiązującym prawem. W celu uzyskania bardziej szczegółowych informacji lub usług wynikających z niniejszej gwarancji należy skontaktować się z firmą Fellowes lub lokalnym dystrybutorem.

RU Благодарим Вас за приобретение изделия компании Fellowes. Посетите веб-сайт www.fellowes.com/register, зарегистрируйте приобретенное изделие и оставайтесь в курсе последних новостей, отзывов потребителей и предложений. Информация об изделии размещена на паспортной табличке, расположенной на задней панели либо в нижней части устройства.

Компания Fellowes выступает гарантом качества материала и безукоризненной работы всех деталей laminатора в течение 2 лет с даты непосредственного приобретения устройства. В случае выявления дефектных частей в течение гарантийного периода компания Fellowes за свой счет устраняет дефект путем замены либо ремонта неисправной детали. Данная гарантия не распространяется на неисправности, являющиеся следствием нарушения правил эксплуатации станка, либо его несанкционированного ремонта. Гарантийные обязательства, касающиеся товарного состояния и эксплуатационной пригодности устройства, действуют в течение ограниченного периода времени, см. выше. Компания Fellowes не несет ответственность за ущерб, нанесенный в результате эксплуатации данного станка. Настоящая гарантия предоставляет ее владельцу определенный перечень законных прав. Владелец гарантии может обладать другими законными правами, не имеющими отношения к содержанию данного гарантийного документа. Длительность и условия настоящей гарантии действуют во всех странах мира в рамках местного законодательства. Для получения подробной информации и порядке гарантийного обслуживания обратитесь к представителю компании Fellowes либо вашему региональному дилеру.

PRODUCT REGISTRATION / WORLDWIDE WARRANTY

GR Σας ευχαριστούμε που αγοράσατε ένα προϊόν της εταιρείας Fellowes. Παρακαλούμε επισκεφθείτε την ηλεκτρονική διεύθυνση www.fellowes.com/register για να κάνετε εγγραφή του προϊόντος σας και να επωφεληθείτε από ειδήσεις, σχόλια και προσφορές σχετικά με τα προϊόντα. Λεπτομέρειες σχετικά με τα προϊόντα αναγράφονται στην πινακίδα στοιχείων που υπάρχει στο πίσω μέρος ή τη βάση του μηχανήματος.

Η εταιρεία Fellowes εγγυάται ότι όλα τα μέρη της συσκευής πλαστικοποίησης είναι ελεύθερα ελαττωμάτων στα υλικά και την εργασία επί 2 έτη από την ημερομηνία αγοράς από τον αρχικό καταναλωτή. Εάν οποιοδήποτε μέρος εντοπιστεί ότι είναι ελαττωματικό κατά τη διάρκεια της περιόδου εγγύησης, η μόνη και αποκλειστική αποζημίωση θα είναι η επισκευή ή η αντικατάσταση του ελαττωματικού μέρους, κατά τη διακριτική ευχέρεια και με δαπάνες της Fellowes. Αυτή η εγγύηση δεν ισχύει στις περιπτώσεις κακής χρήσης, κακού χειρισμού ή μη εξουσιοδοτημένης επισκευής. Διά της παρούσης, οποιαδήποτε έμμεση εγγύηση, συμπεριλαμβανομένης εκείνης της εμπορευσιμότητας ή της καταλληλότητας για συγκεκριμένους σκοπούς, περιορίζεται ως προς τη διάρκεια στην κατάλληλη περίοδο εγγύησης, όπως προσδιορίζεται παραπάνω. Η εταιρεία Fellowes δεν φέρει απολύτως καμία ευθύνη για τυχόν παρεπόμενες ζημιές, οι οποίες θα εκχωρηθούν στο προϊόν αυτό. Η εγγύηση αυτή σας εκχωρεί συγκεκριμένα έννομα δικαιώματα. Ενδέχεται να έχετε και άλλα έννομα δικαιώματα, διαφορετικά από τα προβλεπόμενα στην εγγύηση αυτή. Η διάρκεια, οι όροι και οι προϋποθέσεις της παρούσας εγγύησης ισχύουν παγκοσμίως, με εξαίρεση όπου επιβλαστοί διαφορετικοί περιορισμοί, περιοριστικές διατάξεις ή προϋποθέσεις από την τοπική νομοθεσία. Για περισσότερες λεπτομέρειες ή για τη λήψη υπηρεσιών στο πλαίσιο της παρούσας εγγύησης, επικοινωνήστε με την εταιρεία Fellowes ή την τοπική αντιπροσώπηση.

TR Bir Fellowes ürünü satın aldığınız için teşekkür ederiz. Lütfen www.fellowes.com/register adresini ziyaret ederek ürünüünüzü kaydedin ve ürün haberleri, geri bildirim ve tekliflerden yararlanın. Ürün ile ilgili ayrıntılı bilgiler, makinemin arka tarafında veya altında bulunan anma değerleri plakasında bulabilirsiniz.

Fellowes, son tüketici tarafından satın alınm tarihinin itibaren geçerli olmak üzere laminasyon makinelerinin tüm parçaları için 2 yıllık malzeme ve işçilik garantisi sağlamaktadır. Garanti süresi boyunca herhangi bir anızlı parça bulunursa, tek ve yegane çözümlünüzü masrafları Fellowes tarafından karşılanmak üzere arzalı parçayı onarmak veya değiştirilmektir. Arızanın hatalı kullanım, yanlış taşıma veya izinsiz onarımdan kaynaklı olduğu durumlarda, bu garanti geçerli değildir. Ticari olarak satılabilirlik ya da belli bir amaç uygunluk garantisini de dahil olmak üzere tüm dolaylı garantiler, yalnızca yukarıda belirtilen makul garanti süresi boyunca geçerlidir. Fellowes, hiçbir durumda bu üründen kaynaklanan dolaylı zararlardan sorumlu tutulamaz. Bu garanti size belirli yasal hakları tanıır. Bu garantiden farklı başka yasal haklarınız olabilir. Bu garantinin süresi, şartları ve hükümleri, yerel yasalardan farklı sınırlamalar, kısıtlamalar veya koşullar gerektirdiği yerler dışında tüm dünya çapında geçerlidir. Daha ayrıntılı bilgi veya bu garanti kapsamındaki hizmet alabileceğin için, lütfen Fellowes'a veya bayiinize başvurun.

CZ Děkujeme, že jste si zakoupili výrobek společnosti Fellowes. Navštivte stránky www.fellowes.com/register a zaregistrujte svůj výrobek a využijte výhod novinek o produktech, reakci a nabídek. Údaje o výrobku jsou uvedeny na typovém štítku na zadní či spodní straně zařízení.

Společnost Fellowes ručí za veškeré vady materiálu a zpracování všech částí laminátoru po dobu dvou let od data nákupu původním zákazníkem. Pokud bude k poruše kterékoli části během záručního doby, jedným a výlučným prostředkem bude oprava nebo výměna vadného dílu na základě rozhodnutí společnosti Fellowes. Tato záruka se nevztahuje na nesprávné použití, špatné zacházení nebo neoprávněnou opravu. Jakákoli domnělá záruka, včetně prodejnosti nebo vhodnosti pro určitý účel, se tímto omezuje na příslušné záruční období, které je stanoveno výše. Společnost Fellowes nebude v žádném případě odpovídat za následné škody, které by mohly být spojovány s tímto výrobkem. Toto záruka vám uděluje zvláštní zákonná práva. Můžete mít další zákonná práva, která se liší od této záruky. Doba a podmínky této záruky jsou platné na celém světě, kromě těch, ve kterých jsou omezeny, výhrady nebo podmínky stanoveny místními předpisy. Chcete-li se dozvědět podrobnější informace nebo využít služeb v rámci této záruky, obraťte se laskavě na společnost Fellowes nebo na jejího obchodního zástupce.

SK Dakujeme, že ste si zakúpili výrobok značky Fellowes. Navštívte lokalitu www.fellowes.com/register, na ktorej zaregistrujete svoj produkt a budete dostávať novinky o produktoch, spätnú väzbu a ponuky. Podrobnejšie informácie o výrobku sa nachádzajú na typovom štítku na zadnej alebo spodnej strane zariadenia.

Spoločnosť Fellowes zaručuje, že všetky súčasti zariadenia budú bez chýb materiálu a výroby počas 2 rokov od dátumu nákupu pôvodným spotrebiteľom. Ak sa počas záručnej doby pokazi niektorá časť, budete mať výhradný nárok na opravu alebo výmenu chybného dielu, podľa rozhodnutia spoločnosti Fellowes a na jej náklady. Táto záruka sa nevztahuje na prípady zlého zaobchádzania, nesprávnej manipulácie alebo nedovolených oprav. Všetky implikované záruky vrátane záruky predajnosti alebo vhodnosti na konkrétny účel sa týmto obmedzujú na dobu trvania podľa príslušnej vyššie uvedenej záručnej doby. Spoločnosť Fellowes v žiadnom prípade nezodpovedá za následné škody, ktoré by boli spôsobené týmto produktom. Táto záruka vám udeluje konkrétne zákonné práva. Môžete mať iné zákonné práva, ktoré sa líšia od tejto záruky. Doba trvania a podmienky tejto záruky sú platné na celom svete okrem prípadov, kde miestne právne predpisy vyžadujú iné obmedzenia alebo podmienky. So ziadnosťou o ďalšie informácie alebo záručný servis sa obráťte na spoločnosť Fellowes alebo na predajcu.

HU Köszönjük, hogy Fellowes terméket vásárolt. Kérjük, látogasson el a www.fellowes.com/register honlapra és regisztrálja a terméket, így mindig értesül a termékünlőadásokról, visszajelzésekéről és ajánlatokról. A termék részletes leírása a gép hátoldalán vagy alján található géptérzslőponthoz olvasható.

A Fellowes a vásárlástól számított 2 évig garanciát vállal az eredeti vásárló számára arra, hogy a laminálógépek alkatrészei mind anyagukat, mind kivitelezésüket tekintve nem hibásodnak meg. Ha a jótállás ideje alatt bármelyik alkatrész meghibásodik, a vevő egyetlen és kizárólagos jogvosolása az, hogy a Fellowes saját választása alapján és költséggére a meghibásodott alkatrészt kicseréli. Ez a jótállás nem vonatkozik a helytelen használat, rossz kezelés vagy a jogosulatlan javítás eseteire. Minden beleértett jótállás - ide értve a forgalomképességet vagy egy adott célra való megfelelést - a fent meghatározott megfelelő jótállási időszak tartamára korlátozódik. A Fellowes semmilyen körülmények között nem tartozik felelősséggel a termék használatából adódó bármilyen kárért. Ez a jótállás meghatározott törvénybe foglalt jogokat ad Önnek. Lehetnek olyan jogai is, amelyek különbözőek a jótállásban foglaltaktól. A jótállás időtartama és feltételei világszerte érvényesek, kivéve azokat az országokat, ahol a helyi törvények másfajta korlátozásokat, megszorításokat vagy feltételeket írnak elő. Ha további tájékoztatást szeretne kapni a jótállás keretében elérhető szolgáltatásokról, lépjen kapcsolatba Fellowes kereskedőjével.

PT Obrigado por adquirir equipamento da Fellowes. Visite www.fellowes.com/register para registar o seu equipamento e beneficiar de novidades sobre equipamento, feedback e ofertas. É possível encontrar detalhes sobre o equipamento na chapa de especificações existente na traseira ou na parte de baixo do aparelho.

A Fellowes garante que todos os componentes do aparelho estão livres de defeitos de material e de fabrico por 2 anos a partir da data de aquisição pelo consumidor original. Se qualquer componente apresentar defeitos durante o período de garantia, as suas únicas soluções disponíveis serão a reparação ou a substituição, opção à escolha da Fellowes que assume todos os custos do componente defeituoso. Esta garantia não se aplica em casos de má utilização, manuseamento inadequado ou reparação não autorizada. Toda e qualquer garantia implícita, incluindo a comercialização ou adequação para um fim específico, encontra-se limitada ao período de garantia adequado acima estipulado. A Fellowes não assume, em situação alguma, qualquer responsabilidade por quaisquer danos consequentes imputáveis a este produto. Esta garantia confere-lhe direitos legais específicos. É possível que disponha de outros direitos legais que variem das constantes nesta garantia. A duração, termos e condições desta garantia são válidos a nível mundial, excepto onde limitações, restrições ou condições diferentes sejam exigidas pela legislação local. Para obter mais pormenores ou para obter serviços cobertos por esta garantia, contacte a Fellowes ou o seu distribuidor.

BG Благодарим ви, че закупихте продукт на Fellowes. Моля, посетете www.fellowes.com/register, за да регистрирате своя продукт и да се възползвате от известия за продуктите, отзиви и оферти.

Подобна информация за продукта може да бъде открита върху табелката с основни данни, поставена на задната или долна страна на машината. Fellowes гарантира, че всички части на ламинатора са изработени качествено от изправни материали и дава 2-годишна гаранция за тях от датата на покупка, извършена от първоначалния потребител. Ако някоя от частите даде дефект по време на гаранционния период, единствено и изключително решение на проблема е ремонт или замяна на дефектната част по преценка на Fellowes и за нейна сметка. Тази гаранция не важи в случай на злоупотреба, неправилна употреба или неразрешен ремонт. Всяка косвена гаранция, включително за търговско качество или годност за определена цел, е ограничена до определения гаранционен период, посочен по-горе. Fellowes е освободена от всякаква отговорност за случайни повреди на този продукт. Гаранцията ви дава определени законни права. Може да имате други законни права, които се различават от тази гаранция. Продължителността и общите условия на тази гаранция са валидни навсякъде по света, освен където местният закон изисква различни срокове, ограничения или условия. За повече информация или за да бъдете обслужени съгласно гаранцията, моля, свържете се с Fellowes или със своя дилър.

RO Vă mulțumim pentru achiziționarea unui produs Fellowes. Vă rugăm să vizitați pagina www.fellowes.com/register pentru a înregistra produsul dumneavoastră și pentru a beneficia de știri, reacții și oferte de produse.

Detaliile produsului se găsesc pe plăcuța de identificare a acestuia, situată pe partea din spate sau dedesubtul aparatului. Fellowes garantează că toate piesele laminatorului nu prezintă defecte materiale sau de construcție timp de 2 ani de la data achiziționării de către primul client. Dacă se determină că o piesă este defectă pe parcursul perioadei de garanție, singura despăgubire, exclusivă, va fi reprezentată de repararea sau înlocuirea piesei defecte, la latitudinea și pe cheltuielile Fellowes. Această garanție nu se aplică în cazul abuzului, manipularii necorespunzătoare sau a reparațiilor neautorizate. Orice garanție implicită, inclusiv cea de vandabilitate sau potrivire pentru un anumit scop, este prin prezentul document limitată la perioada de garanție corespunzătoare, stabilită mai sus. Fellowes nu va fi în nicio situație răspunzătoare pentru orice fel de daune consecutive, ce ar putea fi atribuite acestui produs. Această garanție vă asigură dreptul legale specifice. Există posibilitatea să aveți și alte drepturi legale diferite de cele din cadrul acestei garanții. Durata, termenii și condițiile acestei garanții sunt valabile la nivel mondial, cu excepția situației în care diferite limitări, restricții sau condiții ar putea fi impuse de legislația locală. Pentru mai multe detalii sau pentru a obține servicii în baza acestei garanții, vă rugăm să contactați Fellowes sau distribuitorul dumneavoastră.

HR Hvala vam na kupnji proizvoda tvrtke Fellowes. Posjetite web stranicu www.fellowes.com/register da biste registrirali uređaj i saznali novosti o proizvodima, povratne informacije i ponude. Pojednosti o proizvodu možete pronaći na natpisnoj pločici postavljenoj na stražnjoj ili donjoj strani stroja.

Tvrtka Fellowes jamči da u trajanju od 2 godine od datuma prodaje prvobitnom kupcu nijedan dio plastifikatora nema oštećenja u materijalu niti izradi. Ukoliko tijekom jamstvenog perioda dođe do oštećenja bilo kojeg dijela, jedino i isključivo vi imate pravo, prema Fellowesovoj presudbi, na besplatnan popravak ili zamjenu oštećenog dijela. Ovo se jamstvo ne primjenjuje u slučaju neispravnog korištenja, neodgovarajućeg rukovanja ili neovlaštenog popravljavanja. Svaklo prešutno jamstvo, uključujući jamstvo u pogledu izvrsnosti odnosno pogodnosti za određenu svrhu, ovdje je ograničeno na trajanje u prethodno navedenom jamstvenom periodu. Tvrtka Fellowes ni u kom slučaju neće biti odgovorna za bilo koju posljedičnu štetu povezanu s ovim proizvodom. Ovo vam jamstvo daje posebna zakonska prava. Možete steći i druga zakonska prava koja se razlikuju od ovog jamstva. Trajanje, odredbe i uvjeti ovog jamstva vrijede širom svijeta, izuzev tamo gdje mjenski zakoni propisuju drugačija ograničenja, zabrane ili uvjete. Za više pojedinosti ili korištenje usluga u okviru ovog jamstva obratite se tvrtki Fellowes ili vašem distributeru.

SI Zahvaljujemo se vam za nakup izdelka Fellowes. Za registracijo izdelka in pregled novic o izdelku, povratnih informacijah in ponudbah obiščite spletno mesto www.fellowes.com/register. Podrobnosti o izdelku najdete na ploščici s specifikacijami na zadnji strani ali spodnjem delu naprave.

Podjetje Fellowes jamči, da so vsi deli laminatorja brez napak v materialu in izdelavi 2 leti od dneva nakupa prvega uporabnika. Če se v času trajanja garancijske dobe kateri koli del okvari, je vaša edina možnost popravilo ali zamenjava okvarjenega dela na podlagi mnenja in na stroške podjetja Fellowed. Ta garancija ni veljavna v primeru zlorabe, neprimerno rabe ali nepooblaščenega popravila. Katera koli implicirana garancija, vključno garancija o ustreznosti prodaje ali ustreznosti za določen namen uporabe, je tukaj v trajanju omejena na ustrezno garancijsko obdobje, navedeno zgoraj. Podjetje Fellowes v nobenem primeru ne prevzema odgovornosti za poškodbe, ki so posledica uporabe tega izdelka. Ta garancija vam daje določene pravne pravice. Morda vam pripadajo tudi druge pravne pravice, ki se razlikujejo od te garancije. Trajanje in pogoji te garancije so veljavni povsod po svetu, razen v državah, kjer zakonsko veljajo drugačne omejitve ali pogoji. Za več podrobnosti ali za servis v skladu te garancije se obrnite na podjetje Fellowes ali vašega prodajalca.

SR Zahvaljujemo što se nabavili proizvod Fellowes. Posetite www.fellowes.com/register da biste registrovali proizvod i iskoristili prednosti o kojima možete saznati više u vestima o proizvodu, povratnim informacijama i ponudama. Detalji o proizvodu navedeni su na natpisnoj pločici koja se nalazi na poleđini ili donjoj strani mašine.

Fellowes daje garanciju na delove laminatora bez nedostataka što se tiče materijala i izrade u periodu od dve (2) godine od dana nabavke od strane krajnjeg korisnika. Ako se tokom garancijnog perioda primete nedostaci na bilo kom delu proizvoda, isključivo i samo u vašoj odgovornosti je da popravite ili zamenite deo sa nedostacima o trošku i po mogućnošima proizvođača Fellowes. Ova garancija ne važi u slučaju zlouporabe, pogrešnog rukovanja ili neovlašćene popravke. Bilo koja podrazumevana garancija, uključujući garanciju podesnosti za prodaju ili određenu namenu, ovim putem se vremenski ograničava na prethodno navedeni garancijni period. Fellowes ni u jednom slučaju neće biti odgovoran za bilo kakvu posljedičnu štetu koja bi mogla da se pripiše proizvodu. Ovom garancijom dodeljujemo vam se posebna zakonska prava. Možda ćete imati druga zakonska prava na osnovu ovog ugovora. Trajanje, odredbe i uslovi ove garancije važe širom sveta, osim kada su različita ograničenja, restrikcije ili uslovi predviđeni lokanim pravom. Molimo da se obratite proizvođaču Fellowes ili vašem prodavcu ako su vam potrebne detaljnije informacije ili servis u garantnom roku.

AR نشكركم لشراءك منتجات Fellowes. يرجى زيارة www.fellowes.com/register لتسجيل منتجك والاستفادة من أخبار المنتج والملاحظات والعروض. يمكن الاطلاع على تفاصيل المنتج المدرجة على لوحة التصنيف الموجودة على الجانب الخلفي أو الجانب السفلي للآلة.

تضمن شركة Fellowes خلو جميع أجزاء آلة التشغيل من عيوب المادة والتصنيع لمدة عامين بدءاً من تاريخ الشراء للمستهلك الأصلي. في حالة اكتشاف عيب في أي قطعة خلال فترة الضمان، فسيتقصر التعويض الوحيد والحصري المقدم لك على إصلاح القطعة العيبة أو استبدالها، وفقاً لما تراه شركة Fellowes وعلى نفقتنا، لا ينطبق هذا الضمان في حالات سوء الاستخدام أو المتابعة أو الإصلاح الغير مصرح به. بموجب هذا، يكون أي ضمان ضمني بما في ذلك قابلية التسويق أو اللامثلة لأي غرض خاص، قصداً في منته على فترة الضمان المحددة أعلاه. لن تكون شركة Fellowes مسؤولة على الإطلاق عن أي تلفيات تبعية منسوبة إلى هذا المنتج، بمنحك هذا الضمان حقوقاً قانونية محددة. قد يكون لديك حقوق قانونية أخرى تختلف عن هذا الضمان. تسري مدة هذا الضمان وشروطه وأحكامه في جميع أنحاء العالم، فيما عدا في الأماكن التي ينطبق فيها القانون المحلي تطبيق قيود أو شروط أو أحكام مختلفة. لزيد من التفاصيل أو للحصول على خدمة بموجب هذا الضمان، الرجاء الاتصال بشركة Fellowes أو بالوكيل الذي نتعامل معه.

HB חברות אחרות מובטות
המוצרים אשר נרכשו בישראל יקבלו אחריות ושירות על חברת גור-טק (גרטר) מוצרי Fellowes אשר ירכשו במדינות אחרות יקבלו שירות אחרות על ידי חברת Fellowes ו/או מניו הורן בארץ בה נדרש השירות. יש אחריות לך כרכיב המכונה פוסטם ממוכנים ממוכנים ומובטות עבודה ומסירת מתיחה ושירות ולשם כך מיום הרכישה המקומי או הוצר המקומי. א. רכבת מלווה נמנע ממכירת תופת האחריות, התורה היחידה והבלעדית העומדת לרשות הנה תיקון או החלפה של הרכיב המום, במחירתו של החברה ועל השוכנו. האחריות לא תחול במקרים של שימוש לא הורשטושה ומתמאר על תות או במדרוך המשמש) או תיקון בלתי מורשה. החברה שומרת לעצמה את הזכות לגבות ממכרמים ותשלום מותר לז עלות סופת הגרמנת לחבר לנורן אספקת הרכיבים או השירותים מחוץ למדינה שאם מכרה המכונה למתלחה ל"על, משום מקרה לא אחריות משתמעת כלל לשחיתות או להתאמה למטרה מסוימת, מובטלת בזאת פירק זמן התאמה למשך האחריות המוגדרת לעיל. משום מקרה לא אחריות מבת עובת עובת בקדמים מסוימת ו/או הגרמנים שינתים ליי מלומר. א. אחריות מעיקה לך זכיות משפטיות מספיקות, מן זמן, התאמה והניתן של אחריות זו תפקים כרתיב העולם כולו, למטש אשר מנגולת, בבלות, או בתים אחרים מדרשים על פי הרוח המקומי. לקבלת פרטים נוספים או לקבלת שירות תחת אחריות זו, אנא לישר עם המשווק ממנו רכשת את המוצר או חברת גור או חברת Fellowes INC מחוץ לישראל

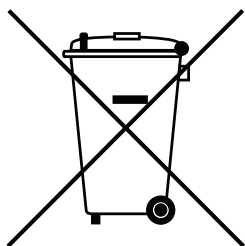

GB This product is classified as Electrical and Electronic Equipment. Should the time come for you to dispose of this product please ensure that you do so in accordance with the European Waste of Electrical and Electronic Equipment (WEEE) Directive and in compliance with local laws relating to this directive.
For more information on the WEEE Directive please www.fellowes.com/WEEE

FR Ce produit est classé dans la catégorie « Équipement électrique et électronique ». Lorsque vous déciderez de vous en débarrasser, assurez-vous d'être en parfaite conformité avec la directive européenne relative à la gestion des déchets d'équipements électriques et électroniques (DEEE), et avec les lois de votre pays liées à cette directive.
Pour obtenir des plus amples informations sur cette directive, rendez-vous sur www.fellowes.com/WEEE

ES Este producto está clasificado como Equipamiento Eléctrico y Electrónico. Cuando llegue el momento de deshacerse de este producto, asegúrese de que lo hace de acuerdo con la Directiva Europea sobre Residuos de Aparatos Eléctricos y Electrónicos (RAEE) y en cumplimiento de las leyes locales referentes a esta directiva.
Para obtener más información acerca de la directiva RAEE, visitar www.fellowes.com/WEEE

DE Dieses Produkt ist als Elektro- und Elektronikgerät klassifiziert. Wenn Sie dieses Gerät eines Tages entsorgen müssen, stellen Sie bitte sicher, dass Sie dies gemäß der Europäischen Richtlinie zu Sammlung und Recycling von Elektro- und Elektronikgeräten (WEEE) und in Übereinstimmung mit der lokalen Gesetzgebung in bezug auf diese Richtlinie tun.
Mehr Informationen zur WEEE-Richtlinie finden Sie unter: www.fellowes.com/WEEE

IT Questo prodotto rientra nella classificazione di apparecchiatura elettrica ed elettronica. Quando sarà il momento di eliminare questo prodotto assicurarsi di smaltirlo nel rispetto della Direttiva Rifiuti di apparecchiature elettriche ed elettroniche (European Waste of Electrical and Electronic Equipment - WEEE) e nel rispetto delle leggi locali relative a questa direttiva.
Per maggiori informazioni sulla Direttiva WEEE visitare il sito www.fellowes.com/WEEE

NL Dit product valt onder elektrische en elektronische apparatuur. Als u het product aan het einde van de levensduur afdankt, dan dient u het product te verwijderen overeenkomstig de Europese richtlijn Afdankte Elektrische en Elektronische Apparatuur (AEEA) en overeenkomstig de nationale wetgeving waarin de richtlijn is omgezet.
Meer informatie over de AEEA-richtlijn is te vinden op www.fellowes.com/WEEE

SE Denna produkt är klassificerad som elektrisk och elektronisk utrustning. Kommer det en tid när du måste slänga denna produkt skall du se till att göra så i överensstämmelse med europadirektivet för avfallshantering av elektrisk och elektronisk utrustning (WEEE) och i överensstämmelse med lokala föreskrifter relaterade till detta direktiv.
För mer information om WEEE var god besök www.fellowesinternational.com/WEEE

DK Dette produkt er klassificeret som elektrisk og elektronisk udstyr. Hvis du på et tidspunkt skal bortskaffe dette produkt, skal du sikre dig, at du gør dette i overensstemmelse med det europæiske direktiv om affald af elektrisk og elektronisk udstyr (WEEE) og i overensstemmelse med lokale love i forbindelse med dette direktiv.
For yderligere information om WEEE Direktivet se venligst www.fellowes.com/WEEE

FIN Tämä tuote on luokiteltu Sähkö- ja elektroniikkalaitteeksi. Mikäli sinun tarvitsee josskus hävittää tämä tuote, varmista, että teet sen Euroopan sähkö- ja elektroniikkalaiteromua (Waste of Electrical and Electronic Equipment, WEEE) koskevan direktiivin ja siihen liittyvien paikallisten lakien mukaisesti.
Saadaksesi lisätietoa WEEE-direktiivistä, käy osoitteessa www.fellowes.com/WEEE

NO Dette produktet er klassifisert som 'Electric and Electronic Equipment' (elektrisk/elektronisk utstyr). Dersom du skal kvitte deg med dette produktet, vennligst forsikre deg om at du gjør det i henhold til reglementet i European Waste of Electrical and Electronic Equipment ((WEEE) (det felleseuropeiske reglementet for avhending av elektrisk/elektronisk utstyr).
For mer informasjon om WEEE-direktivet, gå inn på www.fellowes.com/WEEE

PL Niniejszy produkt jest klasyfikowany jako sprzęt elektryczny i elektroniczny. W chwili wycofywania produktu z użycia należy dopilnować, aby zutylizować go zgodnie z Europejską Dyrektywą dotyczącą zużytego sprzętu elektrycznego i elektronicznego (WEEE) i lokalnymi przepisami związanymi z tą dyrektywą.
Więcej informacji o dyrektywie WEEE można znaleźć pod adresem: www.fellowes.com/WEEE

RU Данное изделие относится к категории электротехнического и электронного оборудования. При утилизации станка соблюдайте Европейскую директиву об утилизации электротехнического и электронного оборудования (WEEE), а также любые другие региональные законы и предписания, касающиеся данной директивы.
Подробная информация о директиве WEEE содержится на сайте www.fellowes.com/WEEE

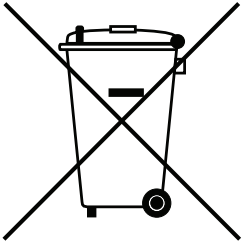

GR Αυτό το προϊόν έχει ταξινομηθεί ως Ηλεκτρικός και Ηλεκτρονικός Εξοπλισμός. Όταν θα έλθει ο καιρός να απορρίψετε το προϊόν αυτό, διασφαλίστε ότι θα το κάνετε σύμφωνα με την Ευρωπαϊκή Οδηγία περί Απόρριψης Ηλεκτρικού και Ηλεκτρονικού Εξοπλισμού (WEEE) και σύμφωνα με την τοπική νομοθεσία που σχετίζεται με την οδηγία αυτή. Για περισσότερες πληροφορίες σχετικά με την Οδηγία WEEE, επισκεφθείτε την ηλεκτρονική διεύθυνση www.fellowes.com/WEEE

TR Bu ürün, Elektrikli ve Elektronik Ekipman olarak sınıflandırılmaktadır. Bu ürünü atma zamanınız geldiğinde, lütfen ürünü Avrupa Birliği'nin Elektrikli ve Elektronik Ekipmanların Atılması (WEEE) Direktifi'ne ve bu direktifle ilgili yerel düzenlemelere uygun şekilde atın. WEEE Direktifi ile ilgili daha fazla bilgi için, lütfen www.fellowes.com/WEEE adresini ziyaret edin.

CZ Tento výrobek je klasifikován jako elektrické a elektronické zařízení. V případě, že budete chtít zařízení zlikvidovat, laskavě postupujte podle Směrnice o likvidaci elektrických a elektronických zařízeních (OEEZ)
Další informace o směrnici OEEZ naleznete na www.fellowes.com/WEEE

SK Tento výrobok je klasifikovaný ako elektrické a elektronické zariadenie. Ak je zariadenie potrebné zlikvidovať, zaistite, aby sa tak stalo v súlade so smernicou EÚ o odpade z elektrických a elektronických zariadení (WEEE) a v zhode s miestnymi zákonmi vzťahujúcimi sa na túto smernicu.
Podrobnejšie informácie o smernici WEEE nájdete na adrese www.fellowes.com/WEEE

HU A termék elektromos és elektronikus berendezésként került besorolásra. Amennyiben eljön az az idő, hogy a terméket ki kell dobní, akkor azt az elektromos és elektronikus berendezések hulladékaira vonatkozó európai WEEE irányelv, valamint az irányelvre vonatkozó helyi törvények betartásával kell megtenni.
A WEEE irányelvről további információkat az alábbi honlapon talál: www.fellowes.com/WEEE

PT Este equipamento está classificado como Equipamento Eléctrico e Electrónico. Caso seja necessário eliminar este equipamento, certifique-se de que procede em conformidade com a Directiva Europeia relativa a Equipamento Eléctrico e Electrónico (REEE) e de acordo com a legislação local relativa a esta directiva.
Para mais informações sobre a Directiva REEE, visite www.fellowes.com/WEEE

BG Този продукт е класифициран като електрическо и електронно оборудване. Когато дойде време да изхвърлите продукта, моля, уверете се, че извършвате това в съответствие с Директивата относно отпадъци от електрическо и електронно оборудване (OEEO) и в съгласие с местното законодателство, свързано с тази директива.
За повече информация за Директивата OEEO, моля, посетете www.fellowes.com/WEEE

RO Acest produs este clasificat drept un echipament electric și electronic. În momentul în care trebuie să îl eliminați, vă rugăm să vă asigurați că procedați la eliminarea acestuia în conformitate cu Directiva europeană privind eliminarea echipamentului electric și electronic uzat (WEEE) și în conformitate cu legislația locală referitoare la această directivă.
Pentru mai multe informații cu privire la Directiva WEEE, vă rugăm să vizitați www.fellowes.com/WEEE

HR Ovaj je uređaj klasificiran kao električna i elektronička oprema. Kad odlučite odstraniti ovaj uređaj, pobrinite se da to učinite u skladu s Europskom direktivom o električnom i elektroničkom otpadu (WEEE, Waste of Electrical and Electronic Equipment) te odgovarajuće mjesnim zakonima u vezi s ovom direktivom.
Više informacija o WEEE direktivi možete pronaći na web stranici: www.fellowes.com/WEEE

SI Ta izdelek se šteje kot električna in elektronska oprema. Ko boste želeli zavreči izdelek, vas prosimo, da to storite v skladu z Direktivo Evropskega parlamenta in Sveta o odpadni električni in elektronski opremi (WEEE) in predpisi, ki veljajo v vaši državi.
Za več informacij o Direktivi WEEE obiščite www.fellowes.com/WEEE

SR Ovaj proizvod je klasifikovan kao električna i elektronska oprema. Ako u bilo kom trenutku odlazete ovaj proizvod u otpad, molimo da to učinite u skladu sa evropskom Direktivom o otpadnoj električnoj i elektronskoj opremi (WEEE) i u skladu sa lokalnim zakonima u vezi sa ovom Direktivom.
Da biste dobili više informacija o Direktivi WEEE molimo da posetite www.fellowes.com/WEEE.

AR تم تصنيف هذا المنتج بوصفه جهازًا كهربائيًا وإلكترونيًا. إذا حان وقت التخلص من هذا المنتج، يرجى التأكد من القيام بذلك وفقًا للتوجيه الخاص بالتخلص من المعدات الكهربائية والإلكترونية (WEEE) ومع الالتزام بالقوانين المحلية المتعلقة به.
للإطلاع على مزيد من التفاصيل حول توجيه WEEE، يرجى زيارة موقع www.fellowes.com/WEEE.

HB Mוצר זה מסווג כציוד חשמלי ואלקטרוני. במידה ויגיע המועד להשליך מוצר זה, אנו הקפידו לעשות זאת בהתאם להנחיות בנושא השלכת ציוד חשמלי ואלקטרוני (WEEE) (Waste Electrical And Electronic Equipment (WEEE) Directive) ותוך ציות לחוקים המקומיים הקשורים בהנחיה זו.

לקבלת מידע נוסף לגבי הנחיות WEEE, נא לבקר בכתובת www.fellowes.com/WEEE



CUSTOMER SERVICE & SUPPORT

www.fellowes.com

Europe Freephone: 00800-1810-1810
Benelux: +31-(0)-13-458-0580
Deutschland: +49 (0)511 545489-0
France: +33 (0) 1 78 64 91 00
Italia: +39-071-730041
Polska: +48 (22) 205-21-10
España/Portugal: +34-91-748-05-01
United Kingdom: +44 (0) 1302 836836

Declaration of Conformity

Fellowes, Inc.

Unit 2 Ontario Drive, New Rossington, Doncaster, DN11 0BF, England declares that the product model Lunar conforms with the requirements of the Restriction of Hazardous Substances Directive (2011/65/EU), the Low Voltage Directive (2014/35/EU), the Electromagnetic Compatibility Directive (2014/30/EU), the WEEE directive (2012/19/EU), and below harmonized European EN Standards.

Safety: EN60950-1: 2006/A2:2013

EMC Standard: EN55014-1:2006+A1:2009+A2:2011
EN55014-2:1997+A1:2001+ A2:2008
EN61000-3-2:2014
EN61000-3-3:2013

Year Affixed: 16

Itasca, Illinois, USA
July, 1 2016

John Fellowes